



Liebe Kundinnen und Kunden,
(Geschätzte Partner)

Die Entscheidung, den HESS-Katalog weiterzuführen und die Katalog-Nummer 8 in Angriff zu nehmen, viel uns leicht. Ein Stückchen Tradition, ein gutes und praktisches Werkzeug für Sie mit dem Überblick auf das ganze HESS Portfolio.

Die Marke HESS steht für medizinisches Mobiliar, das den Anforderungen und Bedürfnissen der Patienten und den hohen Erwartungen der behandelnden Personen übertrifft. Seit über 75 Jahren konzipiert, entwickelt und vertreibt die HESS Medizintechnik AG anwenderorientierte Lösungen im Bereich des medizinischen Mobiliars. Das gesamte Produktsortiment überzeugt durch Funktionalität, Zuverlässigkeit und Benutzerfreundlichkeit in den Sparten Spital, Therapie und Pflege. Profitieren Sie von unserer Erfahrung und unserem Know-how, welches wir uns über Jahre angeeignet haben. In Bilten entwickeln wir bedürfnisgerechte und innovative Lösungen und fertigen diese in der eigenen Produktion in der gewohnten HESS Qualität. Falls Sie spezielle Bedürfnisse haben und kein passendes Produkt finden – Die HESS Medizintechnik AG ist Ihr Ansprechpartner. Gemeinsam mit Ihnen entwickeln wir ein auf Sie zugeschnittenes und abgestimmtes Produkt – HESS nach Mass!

In diesem Katalog finden Sie Produkte für praktisch jeden Bedarf im Spital-, Therapie- und Pflegebereich. Zudem ergänzen wir unser Sortiment ideal mit Produkten international führender Medizintechnik Unternehmen. Wir beraten Sie gerne und kompetent zu unserem Angebot.

HESS Medizintechnik AG – Ihr Kompetenzzentrum für Medizintechnik!

Walter Zannier,
Geschäftsleiter

Impressum

Gestaltung/Satz Gutenberg Druck, Lachen
Druck Gutenberg Druck, Lachen
Auflage Ausgabe 8 / 2020 / 1000 Exemplare
Produktstand bei Drucklegung
Änderungen bleiben vorbehalten



HESS nach Mass / Sonderanfertigungen	1
Patientenliegen / Funktionsliegen und Stühle	7
Kinder- und Säuglingsbetten	125
Stationsmobiliar	129
OP-Mobiliar	151
Funktionswagen und Boys	191
Schrankanlagen	271
Kühl- und Wärmeschränke	285
Hilfsmittel	289
Index	312

UNSERE PARTNER

stryker[®]

78

 **GREINER**
medbest

99

 **Ermis**[®]

185

SHD[®]
— ITALIA —
ENGINEERING TECHNOLOGIES EQUIPMENT SUPPLIES

190

 **METZMEDIC**
System Solutions

276

ADE

299

HESS nach Mass

Entwicklungsprozess	2
Bildergeschichte	4

Index	312
-------	-----

Oft finden unsere Kunden auf dem Markt nicht das Produkt, das all Ihre spezifischen Anforderungen und Bedürfnisse erfüllt. In diesem Punkt hilft Ihnen die HESS Medizintechnik AG. Unsere Stärke ist es nach aussergewöhnlichen und anwenderorientierten Lösungen für Ihre Bedürfnisse

zu suchen. Dazu haben wir den integrierten HESS-Sonderanfertigungsprozess erarbeitet, in dem wir eng mit Ihnen zusammenarbeiten, um die optimale Lösung für Sie zu finden – eben **HESS nach Mass!**

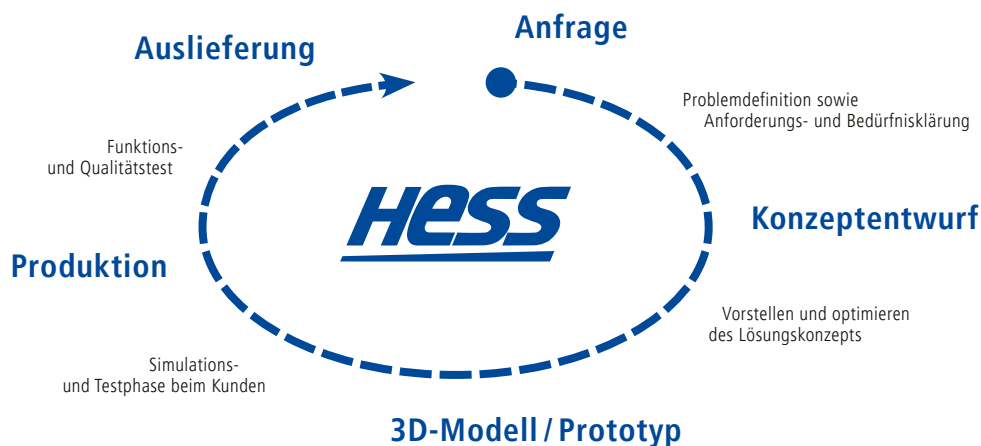

Unser Entwicklungsprozess läuft wie folgt ab. Nach Ihrer **Anfrage** klären wir Ihre Anforderungen und Bedürfnisse genauestens ab, grenzen mit Ihnen das Problem ein und definieren es. Im Zentrum steht nebst der Erfüllung der definierten Bedürfnisse auch die Anwenderfreundlichkeit des fertigen Produkts. Aus der Problemdefinition fertigen wir einen **Konzeptentwurf**. Dieser Entwurf führt aus, wie wir das definierte Kundenproblem lösen möchten. Im Gespräch wird das Konzept nach Ihren Bedürfnissen weiter optimiert. Basierend auf dem genehmigten Konzept, erstellen wir entweder ein **3D-Modell** oder einen

Prototypen*. Das 3D-Modell dient der Anschauung und Simulation. Ein Prototyp kann von Ihnen getestet werden. Die Resultate aus diesen Tests fließen direkt in die weitere Entwicklung mit ein. Sind Sie als unser Kunde mit der präsentierten Lösung zufrieden, wird das für Sie entwickelte Produkt in unserer Werkstätte in Bilten im Kanton Glarus in gewohnter HESS Qualität gefertigt. Bei uns wird **«Made in Switzerland»** gross geschrieben. Nach dem Ihr Produkt alle Funktions- und Qualitätstest erfolgreich bestanden hat, wird es fachkundig verpackt und an Sie **ausgeliefert**.

* Prototypen werden auf Kundenwunsch oder bei grösseren Entwicklungsaufträgen gefertigt.

**AUF BESTELLUNG LIEFERN WIR IHNEN GERNE EIN PRODUKT,
WELCHES AUF IHRE WÜNSCHE ABGESTIMMT IST.**

Gerne planen wir mit Ihnen ein Produkt nach Ihren Wünschen und Anforderungen.

Unsere Techniker verfügen über ein grosses Know-how und jedes Detail wird sorgfältig überdacht und berücksichtigt.

Verlangen Sie eine unverbindliche Offerte.

1. Kundenbedürfnis

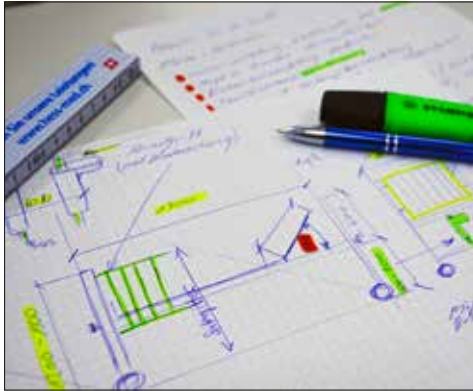

Beim Kundenbesuch wird die Sonderanfertigung zum Thema, es werden Bedürfnisse und Kriterien besprochen.

2. Machbarkeitsabklärung



HESS Intern werden nun die Bedürfnisse mit einer Machbarkeitsabklärung geprüft.

3. Lösungsvorschläge



Bei einem weiteren Schritt werden wir Ihnen die Lösungsvorschläge präsentieren.

4. Offerte/Auftragserteilung



An Hand der Lösungsvorschlags kann eine Offerte erarbeitet werden.

5. Freigabe für Entwicklung



Vor dem Start der Entwicklung erhalten wir Ihre Auftragserteilung.

6. Prototyp



Wir empfehlen, je nach Komplexität des Projekts, die Herstellung eines Prototyps.

7. Serienfertigung



Die Serienanfertigung wird professionell aufgebaut. Nach angegebener Lieferzeit werden wir Ihnen das Produkt ausliefern.

8. Produkt im Einsatz



Das Produkt im Einsatz soll Ihnen vieles erleichtern und den Arbeitsablauf vereinfachen.

Für Service-Arbeiten sind wir auch noch nach der Auslieferung für Sie da.

Patientenliegen

Therapieliegen	8–41
Behandlungsliegen	8–41
Untersuchungsliegen	8–41
Sonderliegen	35–42
C-Bogen-/Röntgenliegen	40/46
Gipsliegen	54
Stehbrett	58
Transportliegen	63
Stryker	77
Stryker Matratzen	92
Patientenliegen/Funktionsliegen und -Stühle	99

Index	312
-------	-----

Hess «MediPad» Polstersystem ist hygienisch einwandfrei



keine Verletzungsgefahr und einfach zu reinigen,
dank dicht verschweisster medizinischer Polster



kein Eindringen von Flüssigkeiten in den
Polsterkern, durch nahtlose Verarbeitung



keine harten Kanten beim Aufsitzen
durch Randzonenverstärkungen

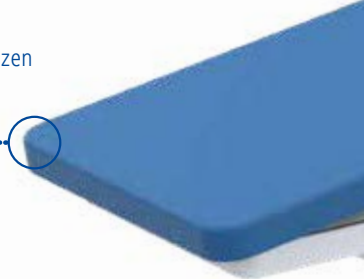

neues Hess «Push-to-Stop»-Bremssystem
mit leichtem Fussdruck stellen Sie
die Liege sanft ab und schonen
so Liege und Boden



qualitativ hochwertiges
Schweizer Produkt



«Hess plus»
3 Jahre Garantie



ergonomisch



Service



CE-Konform



Polster wasserdicht



Schwerbrennbarkeit
nach DIN 53438



Hess MediPad Polstersystem
medizinische Polster nahtlos und absolut dicht
verarbeitet mit Randzonenverstärkung



hygienisch einwandfrei:
nahtlos verschweisste Polsterteile
(Schutz vor Bakterien im Schaumstoff)



grosse,
bodenschonende
Standfussflächen



• Schutz der Mechanik mit
• silberionenbeschichtetem HPL-Cover,
• antibakteriell für bessere Hygiene

• schnelle, ruckfreie Höhenverstellung
• für effizientes Arbeiten, trotzdem
• ist der Motor flüsterleise

• rundumlaufender Fussbügel für
• intuitive Bedienung von allen Seiten

- stufenlose Höhenverstellung ohne jeglichen Seitversatz – weniger Platzbedarf
- absolute Stabilität in jeder Position
- schneller, kräftiger und geräuscharmer Antrieb (36 mm/s)



Hygiene ist uns wichtig – Ihnen auch?

HESS MediPad – Das Schweizer Polstersystem speziell entwickelt für den Einsatz in Spitälern und in Praxen. Das intelligente Zusammenspiel von qualitativ hochwertigen Materialien und einer hervorragenden Verarbeitung ergeben Eigenschaften die ihresgleichen suchen.



Der Aufbau des Polsters besteht aus fünf hochwertigen Komponenten. Basis bildet eine stabile Trägerplatte, die dem Polster die nötige Stabilität und Sicherheit verleiht. Darauf wird ein latex-

freier Schaumstoffkern verklebt, der dem Patienten den nötigen Komfort gibt. Die Trägerplatte wird mit einem stossabfangenden Band umrandet. Diese Randzonenverstärkung verhindert Kanten oder Druckstellen. Das ganze Innenleben wird nun mit dem medizinischen Kunstleder überzogen und auf der Unterseite mit einer dichten Folie verschweisst. Das Kunstleder besitzt eine bakterien- und schimmelpilzabweisende Oberflächenbehandlung (Sanitized) und ist absolut Dicht gegen Flüssigkeiten. So können kein Blut, Urin oder sonstige Flüssigkeiten in den Polsterkern eindringen.



Keine Verletzungsgefahr, da das Polster nicht getackert wird, sondern verschweisst. So entstehen keine Falten, wo sich Schmutz und Mikroben absetzen und sammeln können. Dadurch ist es einfach und schnell zu reinigen.



Der Polyesterüberzug wird nahtlos über den Kern gezogen. Diese nahtlose Verarbeitung verhindert das Eindringen von Flüssigkeiten in den Polsterkern.



Randzonenverstärkungen verhindern schmerzhafte Kanten beim Aufsitzen oder Absteigen von der Patientenliege MultiPro® next.

Diese Vorteile bietet Ihnen nur das HESS MediPad Polstersystem. Hochwertige Verarbeitung nach schweizer Qualität ist bei uns garantiert.

HESS MediPad Polstersystem ist hygienisch einwandfrei!

Behandlungsliege MultiPro® next 1

- einteilige Liegefläche
- stufenlose, elektrische Höhenverstellung von 44 – 96 cm
- Geschwindigkeit unbelastet 36 mm/s (Höhenverstellung)
- Doppellenkrollen Ø 75 mm, mit Gummibelag, Fadenschutz
- Zentral-Total-Blockierung (ZTB) – mittels leichtgängigem Fusspedal
- Gestell pulverbeschichtet (RAL 9016 verkehrsweis)
- Liegefläche: 205 x 65 cm
- medizinische Polster: nahtlose Polsterung 6 cm dick mit 4 cm dicker latexfreier Schaumstoff-Füllung, dicht verschweisst
- Polsterbezug: strapazierfähiges Kunstleder
- maximale Tragkraft: 200 kg bei gleichmässig verteilter Last (250 kg mit Schwerlastantrieb)
- verschw. Polsterunterseite

MultiPro® next
rundum-
laufender
Fussbügel



MultiPro® next
eco
Fusschalter



MultiPro® next
pump
Hydraulik-
pumpe



Artikelbezeichnung		Art.-Nr.
MultiPro® next 1	Fussbügelverstellung	H06-180
MultiPro® next 1 eco	Fusstaste	H06-181
MultiPro® next 1 pump	Hydraulikpumpe (max. 200 kg)	H06-182

MultiPro® next
akku
Akkubetrieb



Zubehör siehe Seiten 24 bis 28

Passende Therapiehocker auf Seiten 130 bis 135

Alle **HESS Standard Polsterfarben** sind auf dem Umschlag-Ausklapper ersichtlich.

Behandlungsliege MultiPro® next 2



- zweiteilige Liegefläche
- stufenlose, elektrische Höhenverstellung von 44 – 96 cm
- Geschwindigkeit unbelastet 36 mm/s (Höhenverstellung)
- stufenlos hoch- und tiefstellbares Kopfteil mittels Gasdruckfeder (+75° / -18°)
- Doppellenkrollen Ø 75 mm, mit Gummibelag, Fadenschutz
- Zentral-Total-Blockierung (ZTB) – mittels leichtgängigem Fusspedal
- Gestell pulverbeschichtet (RAL 9016 verkehrsweiss)
- Liegefläche: 205 x 65 cm
- medizinische Polster: nahtlose Polsterung 6 cm dick mit 4 cm dicker latexfreier Schaumstoff-Füllung, dicht verschweisst
- Polsterbezug: strapazierfähiges Kunstleder
- maximale Tragkraft: 200 kg bei gleichmässig verteilter Last (250 kg mit Schwerlastantrieb)

MultiPro® next
rundum-
laufender
Fussbügel



MultiPro® next
eco
Fussschalter



MultiPro® next
pump
Hydraulik-
pumpe



MultiPro® next
akku
Akkubetrieb



Artikelbezeichnung

Art.-Nr.

MultiPro® next 2 Fussbügelverstellung **H06-100**

MultiPro® next 2 eco Fusstaste **H06-101**

MultiPro® next 2 pump Hydraulikpumpe (max. 200 kg) **H06-102**

Zubehör siehe Seiten 24 bis 28

Passende Therapiehocker auf Seiten 130 bis 135

Alle **HESS Standard Polsterfarben** sind auf dem Umschlag-Ausklapper ersichtlich.

Behandlungsliege MultiPro® next 2 Stabile

- zweiteilige Liegefläche
- Doppelscherteil-Konstruktion für zusätzliche Stabilität
- stufenlose, elektrische Höhenverstellung von 44 – 96 cm
- Geschwindigkeit unbelastet 36 mm/s (Höhenverstellung)
- stufenlos hoch- und tiefstellbares Kopfteil mittels Gasdruckfeder (+75° / -18°)
- Doppellenkrollen Ø 75 mm, mit Gummibelag, Fadenschutz
- Zentral-Total-Blockierung (ZTB) – mittels leichtgängigem Fusspedal
- Gestell pulverbeschichtet (RAL 9016 verkehrsweiss)
- Liegefläche: 205 x 65 cm
- medizinische Polster: nahtlose Polsterung 6 cm dick mit 4 cm dicker latexfreier Schaumstoff-Füllung, dicht verschweisst
- Polsterbezug: strapazierfähiges Kunstleder
- maximale Tragkraft: 250 kg bei gleichmässig verteilter Last (300 kg mit Schwerlastantrieb)

MultiPro® next
rundum-
laufender
Fussbügel



MultiPro® next
eco
Fusschalter



MultiPro® next
pump
Hydraulik-
pumpe



MultiPro® next
akku
Akkubetrieb



Artikelbezeichnung

Art.-Nr.

MultiPro® next 2 Stabile Fussbügelverstellung **H06-105**

MultiPro® next 2 Stabile eco Fusstaste **H06-106**

Zubehör siehe Seiten 24 bis 28

Passende Therapiehocker auf Seiten 130 bis 135

Alle **HESS Standard Polsterfarben** sind auf dem Umschlag-Ausklapper ersichtlich.

Maximale Wirkung durch Stabilität



Behandlungsliege MultiPro® next 3

- dreiteilige Liegefläche
- stufenlose, elektrische Höhenverstellung von 46 – 98 cm
- Geschwindigkeit unbelastet 36 mm/s (Höhenverstellung)
- stufenlos hoch- und tiefstellbares Kopfteil mittels Gasdruckfeder (+65° / –18°)
- Doppellenkrollen Ø 75 mm, mit Gummibelag, Fadenschutz
- Zentral-Total-Blockierung (ZTB) – mittels leichtgängigem Fusspedal
- Gestell pulverbeschichtet (RAL 9016 verkehrsweiss)
- Liegefläche: 205 x 65 cm
- medizinische Polster: nahtlose Polsterung 6 cm dick mit 4 cm dicker latexfreier Schaumstoff-Füllung, dicht verschweisst
- Polsterbezug: strapazierfähiges Kunstleder
- maximale Tragkraft: 200 kg bei gleichmässig verteilter Last (250 kg mit Schwerlastantrieb)
- + stufenloses hochstellbares Liegeteil mit Knieknick mittels Gasdruckfeder
- + Trendelenburg-Lagerung (0° / –20°)

MultiPro® next
rundum-
laufender
Fussbügel



MultiPro® next
eco
Fusswechsler



MultiPro® next
pump
Hydraulik-
pumpe



MultiPro® next
akku
Akkubetrieb



Artikelbezeichnung	Art.-Nr.
MultiPro® next 3 Fussbügelverstellung	H06-110
MultiPro® next 3 eco Fusstaste	H06-111
MultiPro® next 3 pump Hydraulikpumpe (max. 200 kg)	H06-112

Zubehör siehe Seiten 24 bis 28

Passende Therapiehocker auf Seiten 130 bis 135

Alle **HESS Standard Polsterfarben** sind auf dem Umschlag-Ausklapper ersichtlich.

Behandlungsliege MultiPro® next 4



- vierteilige Liegefläche
- stufenlose, elektrische Höhenverstellung von 46 – 98 cm
- Geschwindigkeit unbelastet 36 mm/s (Höhenverstellung)
- Rückenteil stufenlos verstellbar (+75° / –18°)
- Kopfteil stufenlos verstellbar (+25° / –35°)
- Beinteil mit stufenlos verstellbarem Unter- und Oberschenkelteil
Trendelenburgposition möglich
- Doppellenkrollen Ø 75 mm, mit Gummibelag, Fadenschutz
- Zentral-Total-Blockierung (ZTB) –
mittels leichtgängigem Fusspedal
- Gestell pulverbeschichtet (RAL 9016 verkehrsweiss)
- Liegefläche: 205 x 65 cm
- medizinische Polster: nahtlose Polsterung 6 cm dick mit
4 cm dicker latexfreier Schaumstoff-Füllung, dicht verschweisst
- Polsterbezug: strapazierfähiges Kunstleder
- maximale Tragkraft: 200 kg bei gleichmässig verteilter Last
(250 kg mit Schwerlastantrieb)
- + stufenloses hochstellbares Liegeteil mit Knieknick
mittels Gasdruckfeder
- + Trendelenburg-Lagerung (0° / –20°)

MultiPro® next
rundum-
laufender
Fussbügel



**MultiPro® next
eco**
Fussschalter



**MultiPro® next
pump**
Hydraulik-
pumpe



**MultiPro® next
akku**
Akkubetrieb



Artikelbezeichnung

Art.-Nr.

MultiPro® next 4	Fussbügelverstellung	H06-170
MultiPro® next 4 eco	Fusstaste	H06-171
MultiPro® next 4 pump	Hydraulikpumpe (max. 200 kg)	H06-172

Zubehör siehe Seiten 24 bis 28

Passende Therapiehocker auf Seiten 130 bis 135

Alle **HESS Standard
Polsterfarben** sind
auf dem Umschlag-
Ausklapper ersichtlich.

Therapieliege MultiPro® next 5

MultiPro® next
 Auslösung
 Armauflagen

- fünfteilige Liegefläche
- stufenlose, elektrische Höhenverstellung von 44 – 96 cm
- Geschwindigkeit unbelastet 36 mm/s (Höhenverstellung)
- stufenlos hoch- und tiefstellbares Kopfteil mittels Gasdruckfeder (+75° / –18°)
- Doppellenkrollen Ø 75 mm, mit Gummibelag, Fadenschutz
- Zentral-Total-Blockierung (ZTB) – mittels leichtgängigem Fusspedal
- Gestell pulverbeschichtet (RAL 9016 verkehrsweiss)
- Liegefläche: 205 x 65 cm
- medizinische Polster: nahtlose Polsterung 6 cm dick mit 4 cm dicker latexfreier Schaumstoff-Füllung, dicht verschweisst
- Polsterbezug: strapazierfähiges Kunstleder
- maximale Tragkraft: 200 kg bei gleichmässig verteilter Last (250 kg mit Schwerlastantrieb)
- + Gesichtsteil mit ergonomischem Gesichtsausschnitt inkl. Polsterinlage
- + separat stufenlos hoch- und tiefstellbares Gesichtsteil mittels Gasdruckfeder (+25° / –35°)
- + stufenlos absenkbare Armauflagen

MultiPro® next
 rundum-
 laufender
 Fussbügel

MultiPro® next
eco
 Fusschalter

MultiPro® next
pump
 Hydraulik-
 pumpe

MultiPro® next
akku
 Akkubetrieb

Artikelbezeichnung	Art.-Nr.
MultiPro® next 5 Fussbügelverstellung	H06-120
MultiPro® next 5 eco Fusstaste	H06-121
MultiPro® next 5 pump Hydraulikpumpe (max. 200 kg)	H06-122

Zubehör siehe Seiten 24 bis 28

Passende Therapiehocker auf Seiten 130 bis 135

 Alle **HESS Standard Polsterfarben** sind auf dem Umschlag-Ausklapper ersichtlich.

Therapieliege MultiPro® next 5 Stabile



- fünfteilige Liegefläche
- Doppelscherteil-Konstruktion für zusätzliche Stabilität
- stufenlose, elektrische Höhenverstellung von 44 – 96 cm
- Geschwindigkeit unbelastet 36 mm/s (Höhenverstellung)
- stufenlos hoch- und tiefstellbares Kopfteil mittels Gasdruckfeder (+75° / -18°)
- Doppellenkrollen Ø 75 mm, mit Gummibelag, Fadenschutz
- Zentral-Total-Blockierung (ZTB) – mittels leichtgängigem Fusspedal
- Gestell pulverbeschichtet (RAL 9016 verkehrsweiss)
- Liegefläche: 205 x 65 cm
- medizinische Polster: nahtlose Polsterung 6 cm dick mit 4 cm dicker latexfreier Schaumstoff-Füllung, dicht verschweisst
- Polsterbezug: strapazierfähiges Kunstleder
- maximale Tragkraft: 250 kg bei gleichmässig verteilter Last (300 kg mit Schwerlastantrieb)
- + Gesichtsteil mit ergonomischem Gesichtsausschnitt inkl. Polstereinlage
- + separat stufenlos hoch- und tiefstellbares Gesichtsteil mittels Gasdruckfeder (+25 / -35°)
- + stufenlos absenkbare Armauflagen

MultiPro® next
rundumlaufender Fussbügel



MultiPro® next eco
Fussschalter



MultiPro® next pump
Hydraulikpumpe



MultiPro® next akku
Akkubetrieb



Artikelbezeichnung

Art.-Nr.

MultiPro® next 5 Stabile	Fussbügelverstellung	H06-124
MultiPro® next 5 Stabile eco	Fusstaste	H06-125

Zubehör siehe Seiten 24 bis 28

Passende Therapiehocker auf Seiten 130 bis 135

Alle **HESS Standard Polsterfarben** sind auf dem Umschlag-Ausklapper ersichtlich.

Therapieliege MultiPro® next 6



- sechsteilige Liegefläche
- stufenlose, elektrische Höhenverstellung von 46 – 98 cm
- Geschwindigkeit unbelastet 36 mm/s (Höhenverstellung)
- stufenlos hoch- und tiefstellbares Kopfteil mittels Gasdruckfeder (+65° / –18°)
- Doppellenkrollen Ø 75 mm, mit Gummibelag, Fadenschutz
- Zentral-Total-Blockierung (ZTB) – mittels leichtgängigem Fusspedal
- Gestell pulverbeschichtet (RAL 9016 verkehrsweiß)
- Liegefläche: 205 x 65 cm
- medizinische Polster: nahtlose Polsterung 6 cm dick mit 4 cm dicker latexfreier Schaumstoff-Füllung, dicht verschweisst
- Polsterbezug: strapazierfähiges Kunstleder
- maximale Tragkraft: 200 kg bei gleichmässig verteilter Last (250 kg mit Schwerlastantrieb)
- + Gesichtsteil mit ergonomischem Gesichtsausschnitt inklusive Polstereinlage
- + separat stufenlos hoch- und tiefstellbares Gesichtsteil mittels Gasdruckfeder (+25° / –35°)
- + stufenlos absenkbarer Armauflagen
- + stufenlos hochstellbares Liegeteil mit Knieknick mittels Gasdruckfeder
- + Trendelenburg-Lagerung (0° / –20°)

MultiPro® next
rundum-
laufender
Fussbügel



MultiPro® next
eco
Fusschalter



MultiPro® next
pump
Hydraulik-
pumpe



MultiPro® next
akku
Akkubetrieb



Artikelbezeichnung		Art.-Nr.
MultiPro® next 6	Fussbügelverstellung	H06-130
MultiPro® next 6 eco	Fusstaste	H06-131
MultiPro® next 6 pump	Hydraulikpumpe (max. 200 kg)	H06-132

Zubehör siehe Seiten 24 bis 28

Passende Therapiehocker auf Seiten 130 bis 135

Alle **HESS Standard Polsterfarben** sind auf dem Umschlag-Ausklapper ersichtlich.

Therapieliege MultiPro® next 6 Optimal



- sechsteilige Liegefläche
- stufenlose, elektrische Höhenverstellung von 46 – 98 cm
- Geschwindigkeit unbelastet 36 mm/s (Höhenverstellung)
- stufenlos hoch- und tiefstellbares Kopfteil mittels Gasdruckfeder (+65° / –18°)
- Doppellenkrollen Ø 75 mm, mit Gummibelag, Fadenschutz
- Zentral-Total-Blockierung (ZTB) – mittels leichtgängigem Fusspedal
- Gestell pulverbeschichtet (RAL 9016 verkehrsweiss)
- Liegefläche: 205 x 65 cm
- Polsterbezug: strapazierfähiges Kunstleder
- medizinische Polster: nahtlose Polsterung 6 cm dick mit 4 cm dicker latexfreier Schaumstoff-Füllung, dicht verschweisst
- maximale Tragkraft: 200 kg bei gleichmässig verteilter Last (250 kg mit Schwerlastantrieb)
- + Gesichtsteil mit ergonomischem Gesichtsausschnitt inklusive Polstereinlage
- + separat stufenlos hoch- und tiefstellbares Gesichtsteil mittels Gasdruckfeder (+25° / –35°)
- + stufenlos absenkbare Armauflagen
- + stufenlos hochstellbares Liegeteil mit Knieknick mittels Gasdruckfeder
- + Trendelenburg-Lagerung (0° / –20°)
- + 3 Fixationsrollen-Befestigungspunkte
- + 1 Fixationsrolle
- + 1 Fixationsrollenhalterung an der Liege fusseitig montiert
- + Seiten-Rundrohr für Gurtsysteme, pulverbeschichtet (RAL 9016 verkehrsweiss, rund, Ø 20 mm)

Artikelbezeichnung		Art.-Nr.
MultiPro® next 6 Optimal	Fussbügelverstellung	H06-140
MultiPro® next 6 Optimal eco	Fusstaste	H06-141
MultiPro® next 6 Optimal pump	Hydraulikpumpe (max. 200 kg)	H06-142

Zubehör siehe Seiten 24 bis 28

Passende Therapiehocker auf Seiten 130 bis 135

Alle **HESS Standard Polsterfarben** sind auf dem Umschlag-Ausklapper ersichtlich.

Therapieliege MultiPro® next Manu

- vierteilige Liegefläche
- stufenlose, elektrische Höhenverstellung von 46 – 98 cm
- Geschwindigkeit unbelastet 36 mm/s (Höhenverstellung)
- stufenlos hoch- und tiefstellbares Kopfteil mittels Gasdruckfeder (+45° / -25°)
- Doppellenkrollen Ø 75 mm, mit Gummibelag, Fadenschutz
- Zentral-Total-Blockierung (ZTB) – mittels leichtgängigem Fusspedal
- Gestell pulverbeschichtet (RAL 9016 verkehrsweiss)
- Liegefläche: 192 x 62 cm
- medizinische Polster: nahtlose Polsterung 5 cm dick mit 3 cm dicker latexfreier Schaumstoff-Füllung, dicht verschweisst
- Polsterbezug: strapazierfähiges Kunstleder
- maximale Tragkraft: 200 kg bei gleichmässig verteilter Last (250 kg mit Schwerlastantrieb)
- + Kopfteilpolsterung mit langem Gesichtsschlitz
- + stufenlos hochstellbares Brustteil mittels Gasdruckfeder
- + optimale Kyphosierung durch horizontal fixiertes Zwischenteil

MultiPro® next
rundum-
laufender
Fussbügel



MultiPro® next
eco
Fusschalter



MultiPro® next
pump
Hydraulik-
pumpe



MultiPro® next
akku
Akkubetrieb



Artikelbezeichnung		Art.-Nr.
MultiPro® next Manu	Fussbügelverstellung	H06-160
MultiPro® next Manu eco	Fusstaste	H06-161
MultiPro® next Manu pump	Hydraulikpumpe (max. 200 kg)	H06-162

Zubehör siehe Seiten 24 bis 28
Passende Therapiehocker auf Seiten 130 bis 135

Alle **HESS Standard Polsterfarben** sind auf dem Umschlag-Ausklapper ersichtlich.

Wir sind für Sie erreichbar



Entwicklung/Beratung/Verkauf/Service
Für Auskünfte, Angebote und Bestellungen

Hauptnummer +41 55 619 20 80

info@hess-med.ch

**Besuchen Sie uns in unserem grosszügigen Showroom.
Kontaktieren Sie unseren Verkauf-Innendienst.**



MultiPro® next – Zubehör

Details siehe Folgeseiten

Artikelbezeichnung	MultiPro® next					Art.-Nr.
	1	2/Stabile	3	5/Stabile	6	
Papierrollenhalterung, kopfseitig	✓	✓	✓			H06-501
Papierrollenhalterung, fussseitig						H06-502
Liegeteil stufenlos hochstellbar		✓	inkl.	✓	inkl.	H06-503
ergonomischer Gesichtsausschnitt		✓	✓	inkl.	inkl.	H06-500
Kardio-Ausschnitt		✓	✓			H06-508
Kardio-Einlage		✓	✓			H06-509
Gesichtsausschnitt inkl. Polstereinlage im Fussteil für Flexionslagerung	✓	✓	✓	✓	✓	H06-511
Netzfreeschaltung	✓	✓	✓	✓	✓	H06-512
Sperrbox	✓	✓	✓	✓	✓	H06-518
Liegeflächenbreite 70 cm	✓	✓	✓	✓	✓	H06-521
Liegeflächenbreite 75 cm	✓	✓	✓	✓	✓	H06-522
Liegeflächenbreite 80 cm	✓	✓	✓	✓	✓	H06-526
Polsterdicke 5 cm	✓	✓	✓	✓	✓	H06-523
Polsterdicke 6 cm	✓	✓	✓	✓	✓	H06-523.01
Polsterdicke 6 cm, Liegefläche extra weich, visco-elastischer Memoryschaum	✓	✓	✓	✓	✓	H06-535
Aufpreis für Bezugsfarbe ausserhalb HESS-Standard	✓	✓	✓	✓	✓	H06-524
Aufpreis für Bezugsfarbe el. leitend schwarz	✓	✓	✓	✓	✓	H06-524.01
Gestell in RAL-Farbe nach Wunsch	✓	✓	✓	✓	✓	H06-525
Trendelenburg-/Antitrendelenburglage				✓		H06-530
Schwerlastmotor für Patienten bis 250 kg Körpergewicht	✓	✓	✓	✓	✓	H06-536
Seitenschienen für Gurtsysteme, pulverbeschichtet, rund, Ø 20 mm	✓	✓	✓	✓	✓	H06-507
Geräteschienen, verchromt, flach 25 x 10 mm – für Polsterbreite 65 cm	✓	✓	✓	✓	✓	H06-506
– für Polsterbreite 70 cm	✓	✓	✓	✓	✓	H06-506.001
– für Polsterbreite 75 und 80 cm	✓	✓	✓	✓	✓	H06-506.002
Seitengitter (Paar), HPL weiss	✓	✓	✓	✓	✓	H06-528
Seitengitter, seitlich absenkbar für Liegenbreiten 65 cm	✓	✓	✓	✓	✓	H06-544
Seitengitter, seitlich absenkbar für Liegenbreiten 70–80 cm	✓	✓	✓	✓	✓	H06-544.01
Armtisch gepolstert, mit Kugelgelenk						H06-510
Armtisch gepolstert, fixe Höhe	✓	✓	✓	✓	✓	H06-510.001
zusätzlicher Potentialausgleich	✓	✓	✓	✓	✓	H06-552
zusätzlicher Potentialausgleich ZPA mit Anschlussbolzen	✓	✓	✓	✓	✓	H06-552.01
Kopfteil mit Motor stufenlos verstellbar	✓	✓	✓	✓	✓	H06-519
Polster Kopfteil über ganze Breite		✓	✓			H06-531
Kindersicherung	✓	✓	✓	✓	✓	H06-533
Akkupaket	✓	✓	✓	✓	✓	H06-548
Garantieerlängerung 1 Jahr	✓	✓	✓	✓	✓	H06-9020

✓ erhältlich

Details siehe Folgeseiten

Artikelbezeichnung	MultiPro® next		Art.-Nr.
	Optimal	Manu	
Papierrollenhalterung, kopfseitig		✓	H06-501
Papierrollenhalterung, fussseitig	✓		H06-502
Liegeteil stufenlos hochstellbar	inkl.		H06-503
ergonomischer Gesichtsausschnitt	inkl.		H06-500
Kardio-Ausschnitt			H06-508
Kardio-Einlage			H06-509
Gesichtsausschnitt inkl. Polstereinlage im Fussteil für Flexionslagerung	✓	✓	H06-511
Netzfreeschaltung	✓	✓	H06-512
Sperrbox	✓	✓	H06-518
Liegeflächenbreite 70 cm	✓		H06-521
Liegeflächenbreite 75 cm	✓		H06-522
Liegeflächenbreite 80 cm	✓		H06-526
Polsterdicke 5 cm	✓		H06-523
Polsterdicke 6 cm	✓	✓	H06-523.01
Polsterdicke 6 cm, Liegefläche extra weich, visco-elastischer Memoryschaum	✓		H06-535
Aufpreis für Bezugsfarbe ausserhalb HESS-Standard	✓	✓	H06-524
Aufpreis für Bezugsfarbe el. leitend schwarz	✓	✓	H06-524.01
Gestell in RAL-Farbe nach Wunsch	✓	✓	H06-525
Trendelenburg-/Antitrendelenburglage			H06-530
Schwerlastmotor für Patienten bis 250 kg Körpergewicht	✓	✓	H06-536
Seitenschiene für Gurtsysteme, pulverbeschichtet, rund, Ø 20 mm	inkl.		H06-507
Geräteschiene, verchromt, flach			
25 x 10 mm – für Polsterbreite 65 cm		✓	H06-506
– für Polsterbreite 70 cm			H06-506.001
– für Polsterbreite 75 und 80 cm			H06-506.002
Seitengitter (Paar), HPL weiss		✓	H06-528
Seitengitter, seitlich absenkbar für Liegenbreiten 65 cm			H06-544
Seitengitter, seitlich absenkbar für Liegenbreiten 70–80 cm			H06-544.01
Armtisch gepolstert, mit Kugelgelenk		✓	H06-510
Armtisch gepolstert, fixe Höhe	✓	✓	H06-510.001
zusätzlicher Potentialausgleich	✓	✓	H06-552
zusätzlicher Potentialausgleich ZPA mit Anschlussbolzen	✓	✓	H06-552.01
Kopfteil mit Motor stufenlos verstellbar	✓		H06-519
Polster Kopfteil über ganze Breite			H06-531
Kindersicherung	✓	✓	H06-533
Akkupaket	✓	✓	H06-548
Garantieerlängerung 1 Jahr	✓	✓	H06-9020

✓ erhältlich

MultiPro® next – Zubehör



Artikelbez. Art.-Nr.
Papierrollenhalterung
 kopfseitig **H06-501**



Artikelbez. Art.-Nr.
Papierrollenhalterung
 fussseitig **H06-502**

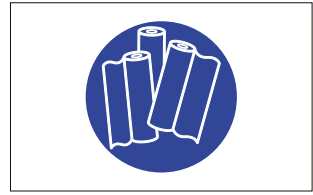

Artikelbez. Art.-Nr.
Papierrollen Karton à 9 **H06-532**



Artikelbez. Art.-Nr.
ergonomischer
Gesichtsausschnitt
 nur für MP 2 und 3 **H06-500**

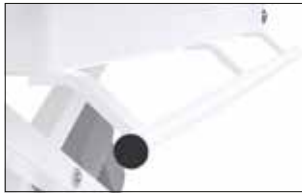

Artikelbez. Art.-Nr.
Seitenschiene für Gurtsysteme
 pulverbeschichtet,
 rund, Ø 20 mm **H06-507**



Artikelbez. Art.-Nr.
Kardio-Ausschnitt **H06-508**



Artikelbez. Art.-Nr.
Kardio-Einlage **H06-509**



Artikelbez. Art.-Nr.
Gesichtsausschnitt inkl.
Polstereinlage im Fussteil
 für Flexionslagerung und
 Dachstellung **H06-511**

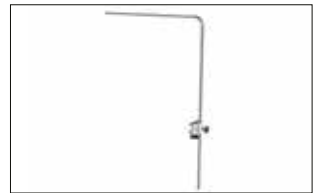

Artikelbez. Art.-Nr.
Anästhesiebogen **H06-561.001**
bedingt Geräteschiene **H06-506**



Artikelbez. Art.-Nr.
Infusionsstange
 höhenverstellbar, 2 Haken **H12-311**



Artikelbez. Art.-Nr.
ZPA Ausrüstung mit
Spitalgerätekabel **H06-552**



Artikelbez. Art.-Nr.
zusätzlicher Potential-
ausgleich ZPA mit
Anschlussbolzen **H06-552.01**



Artikelbez. Art.-Nr.
Sperrbox H06-518



Artikelbez. Art.-Nr.
Aufpreis Rollen H06-549
elektrisch leitend



Artikelbez. Art.-Nr.
Knierolle H06-550.01
Ø 18 cm, 50 cm lang



Artikelbez. Art.-Nr.
Halbrolle Ø 18 cm, 50 cm lang
mit Fixierband **H06-551.01**
ohne Fixierband **H06-553.01**



Artikelbez. Art.-Nr.
Seitengitter (Paar) H06-528
HPL weiss
bedingt Seitenschiene H06-506



Artikelbez. Art.-Nr.
Seitengitter H06-544
seitlich absenkbar für
Liegenbreite 65 cm



Artikelbez. Art.-Nr.
Liegeteil H06-503
stufenlos hochstellbar



Artikelbez. Art.-Nr.
Armtisch H06-510
gepolstert, mit Kugelgelenk
bedingt Seitenschiene H06-506



Seitengitter H06-544.01
seitlich absenkbar für
Liegenbreiten 70–80 cm



Artikelbez. Art.-Nr.
Armtisch H06-510.001
gepolstert, fixe Höhe
bedingt Seitenschiene H06-506



Artikelbez. Art.-Nr.
Schutzmatte H06-529
(für Schuhe) 81 x 45 cm



Artikelbez. Art.-Nr.
Seitenschiene für Zubehör H06-506
verchromt, flach, 25 x 10 mm
Polster 65 cm
H06-506.001
Polster 70 cm **H06-506.002**
Polster 75 cm **H06-506.002**
Polster 80 cm **H06-506.003**

**Weiteres Zubehör
auf der nächsten Seite.**

MultiPro® next – Zubehör



Artikelbez.

Art.-Nr.

**Eckschutz
an der Liege**

H06-555

Artikelbez.

Art.-Nr.

**Hufeisenförmiges
Gesichtspolster**

MX9-19-1.01

Artikelbez.

Art.-Nr.

Reinigungsmittel

Ferrari-Clean, für Kunstleder,
500 ml

H06-990

Artikelbez.

Art.-Nr.

Reinigungsmittel

MultiClean, für Kunstleder,
300 ml

H06-991

Artikelbez.

Art.-Nr.

Reinigungsmittel

MultiClean, für Kunstleder,
5 Liter Nachfüllkanister

H06-991.01

Artikelbez.

Art.-Nr.

Stoffbezüge für Therapie- und
Behandlungsliegen, weicher Frottier-
stoff, 100% Baumwolle

	weiss	H06-540.01
	elfenbein	H06-540.02
	mint	H06-540.03
	stahlblau	H06-540.04

Behandlungsliege MultiPro® next Gyno

Abbildung kann Zubehör enthalten

- dreiteilige Liegefläche
- stufenlose, elektrische Höhenverstellung von 46 – 98 cm
- Geschwindigkeit unbelastet 36 mm/s (Höhenverstellung)
- stufenlos hoch- und tiefstellbares Kopfteil mittels Gasdruckfeder (+50° / -18°)
- Doppellenkrollen Ø 75 mm, mit Gummibelag, Fadenschutz
- Zentral-Total-Blockierung (ZTB) – mittels leichtgängigem Fusspedal
- Gestell pulverbeschichtet (RAL 9016 verkehrsweiss)
- Liegefläche: 200 x 65 cm
- medizinische Polster: nahtlose Polsterung 6 cm dick mit 4 cm dicker latexfreier Schaumstoff-Füllung, dicht verschweisst
- Polsterbezug: strapazierfähiges Kunstleder
- maximale Tragkraft: 200 kg bei gleichmässig verteilter Last (250 kg mit Schwerlastantrieb)
- + Rückenteil stufenlos hochstellbar (Gasdruckfeder, +85° / -0°)
- + Beckenhochlagerung in 3 Rasterpositionen (max. +15°)
- + Sitzteil mit Ausschnitt
- Führungsschienen für den Einschub der optimalen Schublade (Art.-Nr. H06-515)

MultiPro® next
rundum-
laufender
Fussbügel



MultiPro® next
eco
Fusschalter



MultiPro® next
pump
Hydraulik-
pumpe



MultiPro® next
akku
Akkubetrieb



Artikelbezeichnung		Art.-Nr.
MultiPro® next Gyno	Fussbügelverstellung	H06-150
MultiPro® next Gyno eco	Fusstaste	H06-151
MultiPro® next Gyno pump	Hydraulikpumpe (max. 150 kg)	H06-152

Zubehör siehe Seiten 31 und 32

Passende Therapiehocker auf Seiten 130 bis 135

Alle **HESS Standard Polsterfarben** sind auf dem Umschlag-Ausklapper ersichtlich.

MultiPro® next Gyno – Zubehör

Artikelbezeichnung	Art.-Nr.
Zubehör	
ergonomischer Gesichtsausschnitt	H06-500
Papierrollenhalterung, kopfseitig	H06-501
Geräteschienen, verchromt, flach	
25 x 10 mm – für Polsterbreite 65 cm	H06-506
– für Polsterbreite 70 cm	H06-506.001
– für Polsterbreite 75 und 80 cm	H06-506.002
Netzfreeschaltung	H06-512
Fersenstützen, verchromt	H06-514
Schublade aus rostfreiem, geschliffenen und elektropoliertem Edelstahl	H06-515
Knieschalen, Kunststoff weiss	H06-516
Kolposkophalterung (für Olympus, Zeiss und Leisegang)	H06-517
Sperrbox	H06-518
elektrische Beckenteilverstellung	H06-519.002
Liegeflächenbreite 70 cm	H06-521
Liegeflächenbreite 75 cm	H06-522
Liegeflächenbreite 80 cm	H06-526
Polsterdicke 5 cm	H06-523
Polsterdicke 6 cm	H06-523.01
Aufpreis für Bezugsfarbe ausserhalb HESS-Standard	H06-524
Aufpreis für Bezugsfarbe el. leitend schwarz	H06-524.01
Gestell in RAL-Farbe nach Wunsch	H06-525
Schwerlastmotor für Patienten bis 250 kg Körpergewicht	H06-536
Garantieverlängerung 1 Jahr	H06-9020



Artikelbez. Art.-Nr.

Papierrollenhalterung
kopfseitig **H06-501**



Artikelbez. Art.-Nr.

Kopfkissen
mit Klettverschluss **H09-109**
mit Gegengewicht **H09-109.01**



Artikelbez. Art.-Nr.

Fersenstützen
verchromt **H06-514**

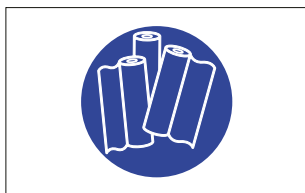

Artikelbez. Art.-Nr.

Papierrollen Karton à 9 **H06-532**

MultiPro® next Gyno – Zubehör



Artikelbez. Art.-Nr.
Knieschalen
 weiss, Kunststoff **H06-516**



Artikelbez. Art.-Nr.
Beckenteil-Einlage **H06-537**



Artikelbez. Art.-Nr.
Beckenteilverstellung
 elektrisch **H06-519.002**



Artikelbez. Art.-Nr.
Kolposkophalterung
 für Olympus, Zeiss
 und Leisegang **H06-517**
 (Bedingt Seitenschiene H06-506)



Artikelbez. Art.-Nr.
**ergonomischer
 Gesichtsausschnitt** **H06-500**



Artikelbez. Art.-Nr.
Schublade
 aus rostfreiem Stahl,
 280 x 295 x 65 mm **H06-515**



Artikelbez. Art.-Nr.
Seitenschiene für Zubehör
 verchromt, flach, 25 x 10 mm **H06-506**



Artikelbez. Art.-Nr.
Sperrbox **H06-518**



Artikelbez. Art.-Nr.
Netzfreeschaltung **H06-512**



Artikelbez. Art.-Nr.
Reinigungsmittel
 Ferrari-Clean, für Kunstleder,
 500 ml **H06-990**



Artikelbez. Art.-Nr.
Reinigungsmittel
 MultiClean, für Kunstleder,
 300 ml **H06-991**



Artikelbez. Art.-Nr.
Reinigungsmittel
 MultiClean, für Kunstleder,
 5 Liter Nachfüllkanister **H06-991.01**

Patientenstuhl

Gynäkologie-Stuhl ProGyn

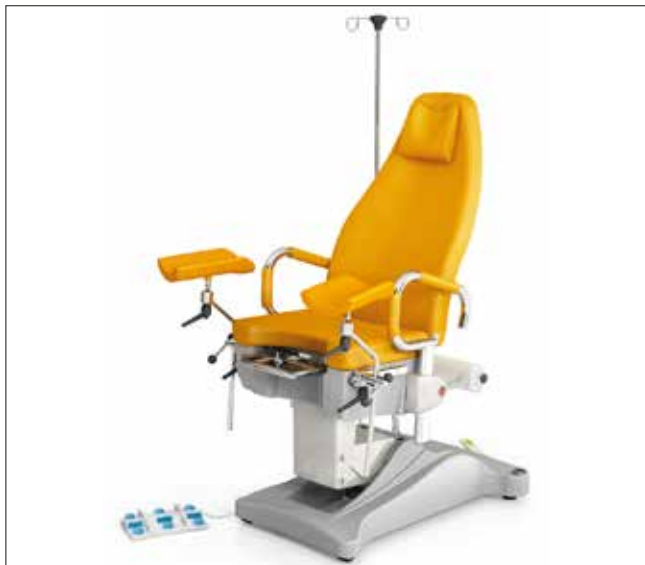

- Sitz-/Liegefläche: 102 x 72 cm
- zweiteilige Sitz-/Liegefläche
- Masse der Rückenlehne 52 x 86 x 7 cm
- elektrische Rückenlehnenverstellung 10° - 75°.
- Trendelenburg Verstellung 12°
- Sitzabmessungen 52 x 40 x 4 cm
- Beckenabmessungen 23 x 16 x 3 cm
- stufenlose elektrische Höhenverstellung von 52 – 81 cm
- gesteuert über eine Fusskonsole
- Schublade, aus rostfreiem Stahl
- Zentral-Total-Blockierung (ZTB) – mittels leichtgängigem Fusspedal
- Rollen Ø 50 mm
- Papierrollenhalter auf der Rückseite montiert
- maximale Tragkraft: 180 kg



Kopfpolster

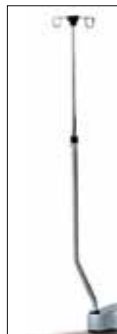

Infusionsstange



Fersenstützen

Artikelbezeichnung	Art.-Nr.
Gynäkologie-Stuhl ProGyn	GI-0104PA

Artikelbezeichnung	Art.-Nr.
Zubehör	
Fersenstützen	GI-0904VA
Infusionsstange	GI-9924PA
Kopfpolster	GI-9504PA
gepolsterte Arm- lehnen verstellbar	GI-2804VA

Polsterfarben:



Therapieliege MultiPro® next Bobath 1

- einteilige Liegefläche
- stufenlose, elektrische Höhenverstellung von 41 – 94 cm
- Geschwindigkeit unbelastet 36 mm/s (Höhenverstellung)
- Einzellenkrollen Ø 100 mm, mit Gummibelag, Fadenschutz
- Zentral-Total-Blockierung (ZTB) – mittels leichtgängigem Fusspedal
- Gestell pulverbeschichtet (RAL 9016 verkehrsweis)
- Liegefläche: 205 x 100 cm
- maximale Tragkraft: 280 kg bei gleichmässig verteilter Last
- medizinische Polster: nahtlose Polsterung 5 cm dick mit 3 cm dicker latexfreier Schaumstoff-Füllung, dicht verschweisst
- Polsterbezug: strapazierfähiges Kunstleder

Artikelbezeichnung		Art.-Nr.
MultiPro® next Bobath 1	Fussbügelverstellung	H06-300
MultiPro® next Bobath 1 eco	Fusstaste	H06-301
MultiPro® next Bobath 1 pump	Hydraulikpumpe (max. 150 kg)	H06-302
Aufpreis Polsterbreite 120 cm		H06-547.01
Aufpreis Polsterbreite 140 cm		H06-547.02

Zubehör siehe Seite 36 / Passende Therapiehocker auf Seiten 130 bis 135

Alle **HESS Standard Polsterfarben** sind auf dem Umschlag-Ausklapper ersichtlich.

Therapieliege MultiPro® next Bobath 2



- zweiteilige Liegefläche
- stufenlose, elektrische Höhenverstellung von 41 – 94 cm
- Geschwindigkeit unbelastet 36 mm/s (Höhenverstellung)
- Kopfteil ist stufenlos hoch- und tiefstellbar, mittels Gasdruckfeder (+75° / –18°)
- Einzellenkrollen Ø 100 mm, mit Gummibelag, Fadenschutz
- Zentral-Total-Blockierung (ZTB) – mittels leichtgängigem Fusspedal
- Gestell pulverbeschichtet (RAL 9016 verkehrsweiss)
- Liegefläche: 205 x 100 cm
- maximale Tragkraft: 280 kg bei gleichmässig verteilter Last
- medizinische Polster: nahtlose Polsterung 5 cm dick mit 3 cm dicker latexfreier Schaumstoff-Füllung, dicht verschweisst
- Polsterbezug: strapazierfähiges Kunstleder

Artikelbezeichnung		Art.-Nr.
MultiPro® next Bobath 2	Fussbügelverstellung	H06-400
MultiPro® next Bobath 2 eco	Fusstaste	H06-401
MultiPro® next Bobath 2 pump	Hydraulikpumpe (max. 150 kg)	H06-402
Aufpreis Polsterbreite 120 cm		H06-547.01
Aufpreis Polsterbreite 140 cm		H06-547.02

Zubehör siehe Seite 36 / Passende Therapiehocker auf Seiten 130 bis 135

Alle **HESS Standard Polsterfarben** sind auf dem Umschlag-Ausklapper ersichtlich.

Therapieliege MultiPro® next Bobath 2 – Zubehör

Artikelbezeichnung	Art.-Nr.
Zubehör	
Netzfreischaltung	H06-512
Sperrbox	H06-518
Aufpreis für Bezugsfarbe ausserhalb HESS-Standard	H06-524
Aufpreis für Bezugsfarbe el. leitend schwarz	H06-524.01
Gestell in RAL-Farbe nach Wunsch	H06-525
rechteckiger Gesichtsausschnitt nur Bobath 2	H06-527
Knierolle	H06-550.01
Halbrolle mit Fixierband	H06-551.01
Halbrolle ohne Fixierband	H06-553.01
Reinigungsmittel Ferrari-Clean, für Kunstleder, 500 ml	H06-990
Reinigungsmittel MultiClean, für Kunstleder, 300 ml	H06-991
Reinigungsmittel MultiClean, für Kunstleder, 5 Liter	H06-991.01
Garantieverlängerung 1 Jahr	H06-9020

MultiPro® next
rundum-
laufender
Fussbügel



MultiPro® next
eco
Fusschalter



MultiPro® next
pump
Hydraulik-
pumpe



MultiPro® next
akku
Akkubetrieb



Artikelbez. Art.-Nr.

Knierolle
Ø 18 cm, 50 cm lang **H06-550.01**



Artikelbez. Art.-Nr.

Halbrolle Ø 18 cm, 50 cm lang
mit Fixierband **H06-551.01**
ohne Fixierband **H06-553.01**



Artikelbez. Art.-Nr.

Reinigungsmittel
Ferrari-Clean, für Kunstleder,
500 ml **H06-990**



Artikelbez. Art.-Nr.

Reinigungsmittel
MultiClean, für Kunstleder,
300 ml **H06-991**



Artikelbez. Art.-Nr.

Reinigungsmittel
MultiClean, für Kunstleder,
5 Liter **H06-991.01**

Untersuchungsliege EasyLine FIX



- zweiteilige Liegefläche
- stufenlos hoch- und tiefstellbares Kopfteil mittels Gasdruckfeder (+75° / –18°)
- Gestell pulverbeschichtet (RAL 9016 verkehrsweiss)
- Liegefläche: 205 x 65 cm
- medizinische Polster: nahtlose Polsterung 6 cm dick mit 4 cm dicker latexfreier Schaumstoff-Füllung, dicht verschweisst
- Polsterbezug: strapazierfähiges Kunstleder
- maximale Tragkraft: 250 kg bei gleichmässig verteilter Last

Artikelbezeichnung	Art.-Nr.
EasyLine FIX Höhe 65 cm	H04-120.065
EasyLine FIX Höhe 70 cm	H04-120.070
EasyLine FIX Höhe 75 cm	H04-120.075

Zubehör siehe Seiten 40 und 41

Passende Therapiehocker auf Seiten 130 bis 135

Alle **HESS Standard Polsterfarben** sind auf dem Umschlag-Ausklapper ersichtlich.

Untersuchungsliege EasyLine ZTB



- zweiteilige Liegefläche
- stufenlos hoch- und tiefstellbares Kopfteil mittels Gasdruckfeder (+75° / –18°)
- Gestell pulverbeschichtet (RAL 9016 verkehrsweiss)
- Liegefläche: 205 x 65 cm
- medizinische Polster: nahtlose Polsterung 6 cm dick mit 4 cm dicker latexfreier Schaumstoff-Füllung, dicht verschweisst
- Polsterbezug: strapazierfähiges Kunstleder
- maximale Tragkraft: 250 kg bei gleichmässig verteilter Last
- + Einzellenkrollen Ø 100 mm, mit Gummibelag, Fadenschutz
- + Zentral-Total-Blockierung (ZTB) – mittels leichtgängigem Fusspedal

Artikelbezeichnung	Art.-Nr.
EasyLine ZTB Höhe 65 cm	H04-121.065
EasyLine ZTB Höhe 70 cm	H04-121.070
EasyLine ZTB Höhe 75 cm	H04-121.075

Zubehör siehe Seiten 40 und 41

Passende Therapiehocker auf Seiten 130 bis 135

Alle **HESS Standard Polsterfarben** sind auf dem Umschlag-Ausklapper ersichtlich.

Untersuchungsliege EasyLine – Optionen und Zubehör

Artikelbezeichnung	Art.-Nr.
Zubehör	
Gestell in RAL-Farbe nach Wunsch	H04-Farbe
Gestell verchromt	H04-Chrom
Liegeteil stufenlos hochstellbar	H04-415
ergonomischer Gesichtsausschnitt	H06-500
Gesichtsausschnitt inkl. Polstereinlage im Fussteil für Flexionslagerung	H06-511
Papierrollenhalterung, kopfseitig	H06-501
Seitenschienen für Zubehör, verchromt, flach, 25 x 10 mm	H06-506
Kardio-Ausschnitt	H06-508
Kardio-Einlage	H06-509
Liegeflächenbreite 70 cm	H06-521
Liegeflächenbreite 75 cm	H06-522
Liegeflächenbreite 80 cm	H06-526
Polsterdicke 5 cm	H06-523
Aufpreis für Bezugsfarbe ausserhalb HESS-Standard	H06-524
Aufpreis für Bezugsfarbe el. leitend schwarz	H06-524.01
Seitengitter (Paar), HPL weiss	H06-528
Armtisch gepolstert, mit Kugelgelenk	H06-510
Armtisch gepolstert, fixe Höhe	H06-510.001
Knierolle	H06-550.01
Halbrolle mit Fixierband	H06-551.01
Halbrolle ohne Fixierband	H06-553.01
Reinigungsmittel Ferrari-Clean, für Kunstleder, 500 ml	H06-990
Reinigungsmittel MultiClean, für Kunstleder, 300 ml	H06-991
Reinigungsmittel MultiClean, für Kunstleder, 5 Liter	H06-991.01
Garantieverlängerung 1 Jahr	H06-9020



Artikelbez. Art.-Nr.
Papierrollenhalterung
 kopfseitig **H06-501**

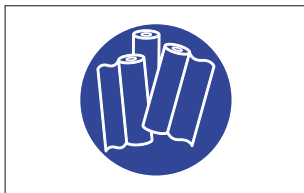

Artikelbez. Art.-Nr.
Papierrollen Karton à 9 **H06-532**



Artikelbez. Art.-Nr.
Liegeteil
 stufenlos hochstellbar **H04-415**



Artikelbez. Art.-Nr.
Kardio-Ausschnitt **H06-508**



Artikelbez. Art.-Nr.
Kardio-Einlage **H06-509**



Artikelbez. Art.-Nr.
ergonomischer
Gesichtsausschnitt **H06-510**



Artikelbez. Art.-Nr.
Seitenschielen für Zubehör
 verchromt, flach,
 25 x 10 mm **H06-506**



Artikelbez. Art.-Nr.
Seitengitter (Paar)
 HPL weiss **H06-528**
bedingt Seitenschiene **H06-506**



Artikelbez. Art.-Nr.
Armstisch
 gepolstert, mit Kugelgelenk **H06-510**
bedingt Seitenschiene **H06-506**



Artikelbez. Art.-Nr.
Armstisch
 gepolstert, fixe Höhe **H06-510.001**
bedingt Seitenschiene **H06-506**

Wandklappliege – Modell 126-01

- Liegenuntergestell verchromt
- über Kopfseite hochklappbar
- Kopfteil positiv durch zwei Zahnraster verstellbar
- Kopfteil links und rechts erhältlich, kein Preisunterschied
- **Polster** in 41 aktuellen Farben ohne Aufpreis lieferbar

Länge	195 cm
Breite	65 cm
Höhe	65 cm
Erforderliche Raumhöhe	242 cm
Gesamtlänge abgeklappt	205 cm

Artikelbezeichnung	Art.-Nr.
--------------------	----------

Wandklappliege

Modell 120-01	126-01
---------------	---------------

Passende Therapiehocker auf Seiten
130 bis 135

Bitte verlangen Sie die separate Farbkarte

Wandklappliege – Modell 125-01

- Liegenuntergestell verchromt
- über die Längsseite hochklappbar (Abb. 1)
- herunterklappbar (Abb. 2)
- Herausklappen der Füße gasfederunterstützt
- Kopfteil positiv durch zwei Zahnraster verstellbar
- Kopfteil links und rechts erhältlich, kein Preisunterschied
- **Polster** in 41 aktuellen Farben ohne Aufpreis lieferbar

Länge	195 cm
Breite	65 cm
Höhe	65 cm
Länge inkl. Wandhalter	210 cm

Artikelbezeichnung	Art.-Nr.
--------------------	----------

Wandklappliege

Modell 125-01	125-01
---------------	---------------

LIFTAC® 4H



- zweiteilige Liegefläche
- Stufenlose, elektrische Höhenverstellung von ca. 65 – 90 cm mittels einseitig montierten Bedientasten
- Geschwindigkeit unbelastet 27 mm/s (Höhenverstellung)
- stufenlos hoch- und tiefstellbares Kopfteil mittels Gasdruckfeder (ca. +55° / -0°)
- Gestell pulverbeschichtet (RAL 9006 weissaluminium)
- Liegefläche: 195 x 65 cm
- medizinische Polster: nahtlose Polsterung 5 cm dick mit 3 cm dicker, latexfreier Schaumstoff-Füllung, dicht verschweisst
- Polsterbezug: strapazierfähiges Kunstleder
- maximale Tragkraft: 200 kg bei gleichmässig verteilter Last
- + optimale Unterfahrbarkeit mit Geräten und Hocker



LI06-5001

Zweite Bedieneinheit
für die Höhenverstellung
auf beiden Seiten der Liege
fix montiert

Artikelbezeichnung

Art.-Nr.

LIFTAC® 4H**LI06-101**

Alle **HESS Standard Polsterfarben** sind auf dem Umschlag-Ausklapper ersichtlich.

LIFTAC® – Zubehör

Artikelbezeichnung	Art.-Nr.
Papierrollenhalterung, fussseitig	LI06-5012
Papierrollenhalterung, kopfseitig	H06-501
Zweite Bedieneinheit (Fuss)	LI06-5002
Zweite Bedieneinheit (Fuss)	LI06-5003
Polsterdicke 5 cm	H06-523
Polster extra weich (Memoryschaum)	H06-535
Polsterfarbe abweichend HESS-Standard	H06-524
Polster schwarz, elektrisch leitend	H06-524
Gestell in RAL-Farbe nach Wunsch	H06-525
Geräteschienen, verchromt, flach 25 x 10 mm	LI06-5011
Seitengitter, pulverbeschichtet bedingt Geräteschienen	H06-528
Armtisch gepolstert, mit Kugelgelenk	H06-510
Armtisch gepolstert, fixe Höhe	H06-510.001
Infusionsstange	H12-311
Halterung zu Infusionsstange	H12-311.003
Knierolle	H06-550
Halbrolle	H06-551
Schutzmatte	H06-529
Reinigungsmittel MultiClean, für Kunstleder, 300 ml	H06-991
Fixleintuch, weiss	H06-540.01
Fixleintuch, elfenbein	H06-540.02
Fixleintuch, mint	H06-540.03
Fixleintuch, stahlblau	H06-540.04
Papierrollen	H06-532
Garantieverlängerung 1 Jahr	H06-9020
✓ erhältlich	

Multifunktionsliege MultiPro® next G2



- höhenverstellbare, röntgenfähige Liegefläche montiert auf einer elektrisch verstellbaren Hubsäule
- Höhenverstellung: ca. 66 cm bis 96 cm
- Bedienung mittels Fusschalter (beidseitig)
- stufenlose elektrische Rückenteilverstellung, mittels Fusschalter (beidseitig) (+75°/–15°)
- Doppellenkrollen Ø 150 mm, mit Gummibelag, Fadenschutz
- Zentral-Total-Blockierung (ZTB) – mittels leichtgängigen Fusspedal
- Liegefläche: 200 cm x 60 cm (Länge x Breite)
- Liegefläche fussseitig ca. 68 cm unterfahrbar
- Röntgenfenster:
Fussteil 70 x 42 cm (Länge x Breite)
Kopfteil 50 x 37 cm (Länge x Breite)
- medizinische Polster: nahtlose Polsterung 6 cm dick mit 4 cm dicker, latexfreier Schaumstoff-Füllung, dicht verschweisst
- Polsterbezug aus strapazierfähigem Kunstleder
- Untergestell pulverbeschichtet, RAL 9016 verkehrsweiss
- maximale Tragkraft: 200 kg bei gleichmässig verteilter Last



Artikelbez.

Art.-Nr.

MultiPro® next G2

Multifunktionsliege

H06-600

Passende Therapiehocker auf Seiten 130 bis 135

Zubehör

Papierrollenhalterung, kopfseitig	H06-501
Papierrollen Karton à 9	H06-532
Geräteschiene, 25 x 10 mm	H06-557.003
Armtisch	H06-510
Armtisch gepolstert, fixe Höhe	H06-510.001
Aufpreis für Bezugsfarbe ausserhalb HESS-Standard	H06-524
Aufpreis für Bezugsfarbe el. leitend schwarz	H06-524.01
RAL Farbe ausserhalb Standard	H06-525
Seitengitter (Paar), HPL weiss	H06-528

Polsterschutzmatte	H06-529
Knierolle	H06-550.01
Halbrolle mit Befestigungsband	H06-551.01
Halbrolle ohne Befestigungsband	H06-553.01
Zusätzlicher Potentialausgleich ZPA mit Spitalkabel	H06-552
Zusätzlicher Potentialausgleich ZPA mit Anschlussbolzen	H06-552.01
Reinigungsmittel HESS	H06-991
Extensionsgalgen	H06-557.001
Aufnahmehaken	H06-557.002
Garantieverlängerung 1 Jahr	H06-9020

Alle **HESS Standard Polsterfarben** sind auf dem Umschlag-Ausklapper ersichtlich.

SwissTroll® X C-Bogen- und Röntgenliege

- höhenverstellbare, röntgenfähige Liegefläche montiert auf verstellbaren Hubsäulen
- Höhenverstellung: ca. 60 cm bis 100 cm
- 2-teilige Liegefläche, Rückenteil wahlweise auf der rechten oder linken Seite, optional beidseitig
- Bedienung mittels Handschalter oder Fusstasten
- Softstart für ruckfreie Höhenverstellung
- Seitenschiene beidseitig
- Rückenlehne verstellbar mittels Gasdruckfeder (0°– 85°)
- Achsweise blockierbares Fahrwerk
- Fahrwerk mit Richtungsfeststeller
- Doppellenkrollen Ø 125 mm, elektrisch leitend, Fadenschutz
- U-förmige Basis für einfachen Zugang mit einem C-Bogen
- Aufnahmevorrichtung für Zubehör an allen Ecken
- Gesamtmasse: ca. 234 cm × 90 cm (Länge × Breite)
- Liegefläche: 205 cm × 73 cm, röntgendurchlässig
- Wandabweiser und Einstecklöcher für Infusionsständer an allen vier Ecken
- Röntgenfenster: ca. 165 cm × 60 cm (Länge × Breite)
- Untergestell pulverbeschichtet, RAL 9016 verkehrsweiss
- maximale Tragkraft: 250 kg bei gleichmässig verteilter Last



Elektrische Höhenverstellung



Hydraulische Höhenverstellung



Bremsystem

Artikelbezeichnung	Art.-Nr.
SwissTroll® X elektrisch	H06-603
SwissTroll® X pump	H06-607

SwissTroll® X C-Bogen- und Röntgenliege – Optionen



Akkumodul **H06-558.001**



einteiliger
Schiebegriff
H06-558.002



ausklappbare
Schiebegriffe (Paar)
H06-558.003



fünftes Rad **H06-558.004**



Seitengitter
H06-558.010



beidseitiges
Rückenteil
H06-558.011



Höhenverstellung
kopf- und fussseitig
H06-558.012



Trend-/Antitrendelen-
burgverstellung
H06-558.018



Papierrollenhalterung
kopf- oder fussseitig
H06-558.007



8 Zuggriffe
ST-K00035

SwissTroll® X C-Bogen- und Röntgenliege – Zubehör



Infusionsstange
H12-311



HESStretcher-
matratze Soft
H06-558.014



Sauerstoffflaschen-
halterung
H06-558.025



Defibrillator Tablar
H06-558.026

SwissTroll® X C-Bogen- und Röntgenliege – Optionen und Zubehör

Artikelbezeichnung	Art.-Nr.
Pflichtauswahl für H06-603	
Höhenverstellung kopf- und fussseitig, mittels fix montierten Fusstasten	H06-558.012
Höhenverstellung seitlich, mittels fix montierter Fusstaste seitlich	H06-558.016
Höhenverstellung, mittels Handschalter (max. 2 Stück)	H06-558.031
Optionen	
Akkumodul	H06-558.001
einteiliger Schiebegriff aus rostfreiem Edelstahl, elektropoliert	H06-558.002
ausklappbare Schiebegriffe (Paar) aus rostfreiem Edelstahl, elektropoliert	H06-558.003
fünftes Rad, komfortable Bedienung über Trittpedal an allen Seiten der Liege, gefederte Radgabel aus Edelstahl für optimale Traktion und um Bodenunebenheiten auszugleichen	H06-558.004
Papierrollenhalterung kopf- oder fussseitig	H06-558.007
Seitengitter	H06-558.010
beidseitiges Rückenteil	H06-558.011
4-seitiges Bremssystem, Zentral-Total-Blockierung mit Richtungsfeststeller	H06-558.015
Trend-/Antitrendelenburgverstellung	H06-558.018
8 Zuggriffe an HESS-Transfermatratzen	ST-K00035
Infusionsstativ abklappbar (auf Anfrage)	
Zubehör	
Infusionsstange, höhenverstellbar, einsteckbar mit 2 Haken	UH12-311
HESS Stretchermatratze Soft	H06-558.014
Utensilienkorb	H06-558.024
Sauerstoffflaschenhalterung	H06-558.025
Defibrillator Tablar	H06-558.026
Polster für Seitengitter	H06-558.027

Röntgentisch SwissTroll® X One



- höhenverstellbare, röntgenfähige Liegefläche montiert auf verstellbaren Hubsäulen
- Höhenverstellung ca. 60 cm bis 100 cm
- Bedienung mittels Handschalter oder Fusstasten
- Softstart für ruckfreie Höhenverstellung
- Fahrwerk mit Richtungsfeststeller und Zentral-Total-Blockierung
- Doppellenkrollen Ø 125 mm, elektrisch leitend, Fadenschutz
- U-förmige Basis für einfachen Zugang mit einem C-Bogen
- einteilige Liegefläche: ca. 195 cm × 65 cm (Länge × Breite)
- Röntgenfenster: ca. 165 cm × 65 cm (Länge × Breite)
- Untergestell pulverbeschichtet, RAL 9016 verkehrsweiss
- maximale Tragkraft 250 kg bei gleichmässig verteilter Last

Artikelbezeichnung

Art.-Nr.

Röntgentisch SwissTroll® X One

H06-611

Röntgentisch SwissTroll® X One – Optionen

Akkumodul **H06-558.001**fünftes Rad **H06-558.004**

Röntgentisch SwissTroll® X One – Zubehör

Papierrollenhalter
kopf- oder fusseitig
H06-558.007Sauerstoffflaschen-
halterung
H06-558.025

Röntgentisch SwissTroll® X One – Optionen und Zubehör

Artikelbezeichnung	Art.-Nr.
Pflichtauswahl	
Höhenverstellung kopf- und fusseitig, mittels fix montierten Fusstasten	H06-558.012
Höhenverstellung seitlich, mittels fix montierter Fusstaste seitlich	H06-558.016
Höhenverstellung, mittels Handschalter (max. 2 Stück)	H06-558.031
Optionen	
Akkumodul	H06-558.001
fünftes Rad, komfortable Bedienung über Trittpedal an allen Seiten der Liege, gefederte Radgabel aus Edelstahl für optimale Traktion und um Bodenunebenheiten auszugleichen	H06-558.004
4-seitiges Bremssystem, Zentral-Total-Blockierung mit Richtungsfeststeller	H06-558.015
Zubehör	
Papierrollenhalter kopf- oder fusseitig	H06-558.007
Sauerstoffflaschenhalterung	H06-558.025
Comfort-Matratze	H06-558.033

LIFTAC® C-Bogen- und Röntgenliege 2-360HX

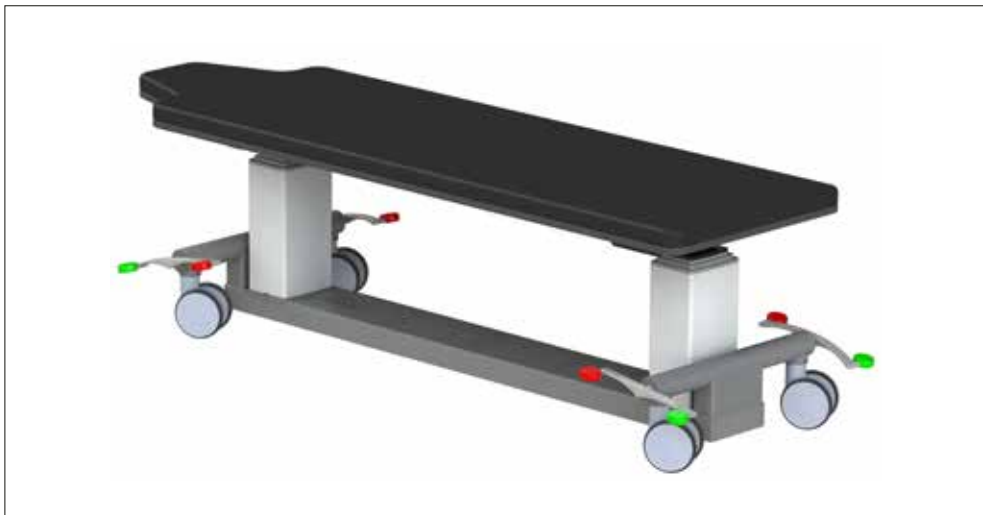

- einteilige, röntgendurchlässige Liegefläche
- Röntgenfenster: ca. 120 x 55 cm / 360°
- stufenlose, elektrische Höhenverstellung von ca. 54 – 94 cm mittels Handschalter
- Softstart für ruckfreie Höhenverstellung
- Geschwindigkeit unbelastet 20 mm/s (Höhenverstellung)
- Doppellenkrollen Ø 125 mm, mit Gummibelag, Fadenschutz achsweise blockierbar
- Gestell pulverbeschichtet (RAL 9016 verkehrsweiss)
- Liegefläche: 200 x 55 cm
- Polster: Auflagematte separat zu bestellen: LI06-5005
- Auflagematte: 200 x 55 cm
- maximale Tragkraft: 250 kg bei gleichmässig verteilter Last



LI06-5005

Medizinische Auflagematte zu 2-360HX

Masse: 200 x 55 cm
 Polster: 4 cm dicke, hochwertige, latexfreie Schaumstoff-Füllung
 Polsterbezug: strapazierfähiges Kunstleder

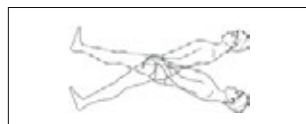

LI06-5006 Trendelenburg



H06-558.001 Akkumodul



H06-558.008 Fusschalter

Artikelbezeichnung

Art.-Nr.

LIFTAC® 2-360HX

LI06-610

Alle **HESS Standard Polsterfarben** sind auf dem Umschlag-Ausklapper ersichtlich.

LIFTAC® – Zubehör Untersuchungs- und C-Bogen-/Röntgenliegen

Artikelbezeichnung	4H	2-360HX	Art.-Nr.
Papierrollenhalterung, fussseitig	✓	✓	LI06-5012
Papierrollenhalterung, kopfseitig	✓		H06-5012
Zweite Bedieneinheit	✓	✓	LI06-5001
Liegeteil stufenlos hochstellbar		✓	LI06-5008
Zusätzlicher Potentialausgleich	✓	✓	H06-552
Trendelenburg-/Antitrendelenburg	✓	✓	LI06-5006
Latexfreie Schaumstoff-Füllung 5 cm	✓	✓	H06-523
Polster extra weich (Memoryschaum)	✓	✓	H06-535
Polsterfarbe abweichend HESS-Standard	✓	✓	H06-524
Polster schwarz, elektrisch leitend	✓	✓	H06-524
Gestell in RAL-Farbe nach Wunsch	✓	✓	H06-525
Geräteschienen, verchromt, flach 25 x 10 mm	✓	✓	LI06-5011
Seitengitter, pulverbeschichtet bedingt Geräteschienen	✓	✓	H06-528
Armtisch gepolstert, mit Kugelgelenk	✓	✓	H06-510
Armtisch gepolstert, fixe Höhe	✓	✓	H06-510.001
Infusionsstange	✓	✓	H12-311
Halterung zu Infusionsstange	✓	✓	H12-311.003
Knierolle	✓	✓	H06-550
Halbrolle	✓	✓	H06-551
Schutzmatte	✓	✓	H06-529
Reinigungsmittel	✓	✓	H06-990
Fixleintuch, weiss	✓	✓	H06-540.01
Fixleintuch, elfenbein	✓	✓	H06-540.02
Fixleintuch, mint	✓	✓	H06-540.03
Fixleintuch, stahlblau	✓	✓	H06-540.04
Papierrollen	✓	✓	H06-532
Garantieverlängerung 1 Jahr	✓	✓	H06-9020

✓ erhältlich

Untersuchungsliege EasyLine 2, MRI

- zweiteilige Liegefläche
- stufenlos hoch- und tiefstellbares Kopfteil mittels Gasdruckfeder (+75/–18°)
- antimagnetische Liege, konzipiert für den Einsatz im MRI Bereich
- Gestell komplett aus Aluminium hergestellt
- in die Liegefläche integrierte Schiebegriffausschnitte an Fuss- und Kopfseite
- gepolsterte Auflagematte mit Klettbefestigung
- robuste und langlebige Rahmenkonstruktion
- Rahmenfarbe: RAL 9016 verkehrsweiss
- Liegefläche: 210 x 65 cm
- Polsterdicke: 4 cm
- Höhenverstellbereich: fixe Höhe 70 cm
- Verstellbereich Rückenteil: bis + 45°
- Rollen: Einzellenrollen Ø 125 mm mit Fadenschutz, einzeln blockierbar, MRI tauglich
- maximale Traglast: 180 kg

Artikelbezeichnung
Art.-Nr.
Untersuchungsliege EasyLine 2, MRI
H04-200.001

Gipsliege EasyCast



- höhenverstellbare Liegefläche montiert an einer elektrisch verstellbaren Hubsäule
- Höhenverstellung der ganzen Liege: ca. 56 bis 99 cm
- höhenverstellbares Mittelteil montiert an einer elektrisch verstellbaren Hubsäule
- Höhenverstellung des Mittelteils: um ca. 23 cm
- Bedienung mittels Fusschalter (beidseitig)
- achteilige Liegefläche: ca. 210 x 65 cm (Länge x Breite)
 - Polster Rückenteil Länge ca. 80 cm
 - Oberschenkelteile Länge ca. 30 cm
 - Unterschenkelteile Länge ca. 40 cm
 - Fussteile Länge ca. 11 cm (10 cm ausziehbar)
- stufenlos hochstellbares Rückenteil mittels Gasdruckfeder (0°/+85°)
- stufenlos hochstellbare Oberschenkelstützen mittels Gasdruckfeder (0°/+60°)
- stufenlos hoch- und tiefstellbare Beinpolster mittels Gasdruckfeder (+30°/-90°)
- Doppelenkrollen Ø 125 mm, mit Gummibelag, Fadenschutz
- Zentral-Total-Blockierung (ZTB) – mittels leichtgängigem Fusspedal und Richtungsfeststeller
- medizinische Polster: 4 cm dick aus hochwertiger, latexfreier Schaumstoff-Füllung
- Polsterbezug aus strapazierfähigem Kunstleder
- Untergestell pulverbeschichtet, RAL 9016 verkehrsweiss
- maximale Tragkraft: 200 kg bei gleichmässig verteilter Last

Artikelbezeichnung

Art.-Nr.

Gipsliege EasyCast**LI06-612**

Alle **HESS Standard Polsterfarben** sind auf dem Umschlag-Ausklapper ersichtlich.

Gipsliege EasyCast – Optionen und Zubehör



Artikelbez. Art.-Nr.

Galgen

zur Aufnahme von Hilfsmitteln und Extensionseinheiten aus rostfreiem Edelstahl, elektropoliert.

Galgenhalterung pulverbeschichtet RAL 9016 verkehrsseits **H06-560.001**



Artikelbez. Art.-Nr.

Querbalke mit Aufnahmeschiene
Befestigung mittels Schnellspannkloben an der Aufnahmeschiene

H06-560.002

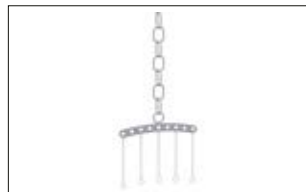

Artikelbez. Art.-Nr.

Aufhängevorrichtung für Extensionshülsen

mit 5 Haken und Ketten aus rostfreiem Edelstahl zur Befestigung an Aufnahmeschiene wird ein Haken (H06-560.004) benötigt

H06-560.003



Artikelbez. Art.-Nr.

Aufnahmehaken

zur Aufnahme von Hilfsmitteln
Befestigung an Aufnahmeschiene

H06-560.004



Artikelbez. Art.-Nr.

Papierrollenhalterung
kopfseitig

H06-501



Artikelbez. Art.-Nr.

Armtisch

gepolstert, mit Kugelgelenk
bedingt Seitenschiene

H06-510

H06-506

Behandlungsliege – Modell 2860-00



Abbildungen enthalten Zubehör

- Kopfteil mit Nasenschlitz und Abdeckpolster
- Kopfteil durch Gasdruckfeder positiv/negativ verstellbar
- Mittelteil zur Dachstellung verstellbar
- Fussteile positiv verstellbar
- Trendelenburg möglich
- sehr stabile Konstruktion
- Fussteil geteilt und einzeln stufenlos positiv verstellbar
- Gestell weiss, pulverbeschichtet
- Polster: in 41 aktuellen Farben ohne Aufpreis lieferbar
- max. Patientengewicht: 250 kg

Länge	195 cm
Breite	70 cm
Höhe horizontal	53 bis 88 cm

Artikelbezeichnung

Art.-Nr.

Gipsliege

Modell 2860-00

2860-00Bitte verlangen Sie die **separate Farbkarte**.

Behandlungsliege – Modell 2880-00



Abbildung enthält Zubehör

- Kopfteil mit Nasenschlitz und Abdeckpolster
- Kopfteil durch Gasdruckfeder positiv/negativ verstellbar
- Mittelteil zur Dachstellung verstellbar
- Dachstellung der Fussteile
- Trendelenburg möglich
- sehr stabile Konstruktion
- Fussteil 4-geteilt und einzeln stufenlos positiv verstellbar
- Gestell weiss, pulverbeschichtet
- Polster: in 41 aktuellen Farben ohne Aufpreis lieferbar
- max. Patientengewicht: 250 kg

Länge	195 cm
Breite	70 cm
Höhe horizontal	53 bis 88 cm

Bitte verlangen Sie die
separate Farbkarte

Artikelbezeichnung

Art.-Nr.

Gipsliege

Modell 2880-00

2880-00

Behandlungsliege – Zubehör



Rad-Hebesystem



Kopfteil 3-teilig



Armauflagen
schwenk-, höhenverstellbar
sowie abnehmbar



Fussauslöserahmen

MultiPro® next STB 1 Stehbrett



Abbildung enthält Zubehör



Abbildung enthält Zubehör

- einteilige Liegefläche
- stufenlose, elektrische Höhenverstellung von 50 bis 105 cm
- Geschwindigkeit unbelastet 36mm/s (Höhenverstellung)
- Einzellenkrollen Ø 100 mm, mit Gummibelag, Fadenschutz
- Zentral-Total-Blockierung (ZTB), mittels leichtgängigen Trittpedalen
- Gestell pulverbeschichtet (RAL 9016 verkehrsweiss)
- Liegefläche: 208 x 70 cm
- medizinische Polster: nahtlose Polsterung 6 cm dick mit 4 cm dicker latexfreier Schaumstoff-Füllung, dicht verschweisst
- Polsterbezug: strapazierfähiges Kunstleder
- maximale Tragkraft: 180 kg bei gleichmässig verteilter Last (Patient in liegender Position)
- + stufenlose elektrische Kippverstellung der gesamten Liegefläche von 0°/+83°, via Handbedienung
- + Seitenschiene für Zubehör; 30 x 10 mm
- + Stehplatte, abnehmbar
- + inkl. Sperrbox zur Unterbrechung der elektromotorischen Höhen- und Kippverstellung

Artikelbez.	Art.-Nr.
MultiPro® next STB 1	H06-801
optional rundumlaufender Fussbügel	H06-556.013

Zubehör siehe Seite 61 und 62
 Passende Therapiehocker auf Seiten 130 bis 135

Alle **HESS Standard Polsterfarben** sind auf dem Umschlag-Ausklapper ersichtlich.

MultiPro® next STB 2 Stehbrett



Abbildung enthält Zubehör

- zweiteilige Liegefläche
- stufenlose, elektrische Höhenverstellung von 50 bis 105 cm
- Geschwindigkeit unbelastet 36mm/s (Höhenverstellung)
- Einzellenkrollen Ø 100 mm, mit Gummibelag, Fadenschutz
- Zentral-Total-Blockierung (ZTB), mittels leichtgängigen Trittpedalen
- Gestell pulverbeschichtet (RAL 9016 verkehrsweiss)
- Liegefläche: 208 x 70 cm
- medizinische Polster: nahtlose Polsterung 6 cm dick mit 4 cm dicker latexfreier Schaumstoff-Füllung, dicht verschweisst
- Polsterbezug: strapazierfähiges Kunstleder
- maximale Tragkraft: 180 kg bei gleichmässig verteilter Last (Patient in liegender Position)
- + stufenlose elektrische Kippverstellung der gesamten Liegefläche von 0°/+83°, via Handbedienung
- + Seitenschiene für Zubehör; 30x10 mm
- + Stehplatte, abnehmbar
- + stufenlos hochstellbares Kopfteil mittels Gasdruckfeder (+88°/-0°)
- + inkl. Sperrbox zur Unterbrechung der elektromotorischen Höhen- und Kippverstellung



Abbildung enthält Zubehör

Artikelbez.

Art.-Nr.

MultiPro® next STB 2
optional rundumlaufender
Fussbügel

H06-802

H06-556.013

Zubehör siehe Seite 61 und 62
 Passende Therapiehocker auf Seiten 130 bis 135

Alle **HESS Standard Polsterfarben** sind auf dem Umschlag-Ausklapper ersichtlich.

MultiPro® next STB 3 Stehbrett



Abbildung enthält Zubehör



Abbildung enthält Zubehör



Abbildung enthält Zubehör

- dreiteilige Liegefläche
- stufenlose, elektrische Höhenverstellung von 50 bis 105 cm
- Geschwindigkeit unbelastet 36mm/s (Höhenverstellung)
- Einzellenkrollen Ø 100 mm, mit Gummibelag, Fadenschutz
- Zentral-Total-Blockierung (ZTB), mittels leichtgängigen Trittpedalen
- Gestell pulverbeschichtet (RAL 9016 verkehrsweiss)
- Liegefläche: 208 x 70 cm
- medizinische Polster: nahtlose Polsterung 6 cm dick mit 4 cm dicker latexfreier Schaumstoff-Füllung, dicht verschweisst
- Polsterbezug: strapazierfähiges Kunstleder
- maximale Tragkraft: 180 kg bei gleichmässig verteilter Last (Patient in liegender Position)
- + stufenlose elektrische Kippverstellung der gesamten Liegefläche von 0°/+83°, via Handbedienung
- + Seitenschiene für Zubehör; 30x10 mm
- + Stehplatte, abnehmbar
- + stufenlos hochstellbares Kopfteil mittels Gasdruckfeder (+88°/-0°)
- + stufenlos hochstellbares Beinteil, mittels Gasdruckfeder (+60°/-0°)
- + inkl. Sperrbox

Artikelbez.

Art.-Nr.

MultiPro® next STB 3**H06-803****optional rundumlaufender****Fussbügel****H06-556.013****Zubehör** siehe Seite 61 und 62

Passende Therapiehocker auf Seiten 130 bis 135

Alle **HESS Standard Polsterfarben** sind auf dem Umschlag-Ausklapper ersichtlich.

MultiPro® next STB – Zubehör

Artikelbezeichnung	Art.-Nr.
Zubehör	
Haltegriffe winkelförmig (Paar)	H06-556.001
Gurtführung für Befestigungsgurt (Paar)	H06-556.002
Befestigungsgurt zu Stehbrett mit Klettverschluss	H06-556.003
Polster zu Befestigungsgurt mit Klettverschluss	H06-556.004
Haltegriffe gerade (Paar)	H06-556.005
Haltegriffe ringförmig (Paar)	H06-556.006
Haltegriffe winkelförmig (Paar)	H06-556.011
Winkelanzeige	H06-556.012
Geteilte Stehplatte	H06-556.009
Arbeitsplatte	H06-556.010
Papierrollenhalter, kopfseitig	H06-501
Papierrollen 59 cm breit, Karton à 9 Rolle	H06-532
Polsterdicke: 5 cm	H06-523
Polsterdicke: 6 cm	H06-523.01
Aufpreis für Bezugsfarbe ausserhalb HESS-Standard	H06-524
Aufpreis für Bezugsfarbe el. leitend schwarz	H06-524.01
Polsterdicke 6 cm, Liegefläche extra weich, visco-elastischer Memoryschaum	H06-535
RAL Farbe ausserhalb Standard	H06-525
Polsterschutzmatte	H06-529
Fixleintuch blau	H06-540.01
Fixleintuch elfenbein	H06-540.02
Fixleintuch mint	H06-540.03
Knierolle	H06-550.01
Halbrolle, Ø 18 cm, Länge 50 cm mit Befestigungsband	H06-551.01
Halbrolle, Ø 18 cm, Länge 50 cm ohne Befestigungsband	H06-553.01
Zusätzlicher Potentialausgleich ZPA mit Spitalkabel	H06-552
Zusätzlicher Potentialausgleich ZPA mit Anschlussbolzen	H06-552.01
Reinigungsmittel Ferrari-Clean	H06-990
Reinigungsmittel MultiClean, für Kunstleder, 300 ml	H06-991
Reinigungsmittel MultiClean, für Kunstleder, 5 Liter	H06-991.01
Garantieverlängerung	H06-9020

MultiPro® next STB – Zubehör



Artikelbez. Art.-Nr.

Schutzmatte
(für Schuhe) 81 x 45 cm **H06-529**



Artikelbez. Art.-Nr.

Geteilte Stehplatte H06-556.009



Artikelbez. Art.-Nr.

Arbeitsplatte zu HESS Stehbrett
Tischplatte positiv/negativ
verstellbar, mittels Gasdruckfeder
Verstellbereich ca. 10° **H06-556.010**



Artikelbez. Art.-Nr.

Haltegriffe
gerade (Paar) **H06-556.005**



Artikelbez. Art.-Nr.

Haltegriffe
ringförmig (Paar) **H06-556.006**



Artikelbez. Art.-Nr.

Haltegriffe
abklappbar (Paar) **H06-556.011**



Artikelbez. Art.-Nr.

Winkelanzeige H06-556.012

Praktitrans 1

- einteilige Liegefläche
- stufenlose, elektrische Höhenverstellung von 44 – 96 cm
- Geschwindigkeit unbelastet 36 mm/s (Höhenverstellung)
- Einzellenkrollen Ø 100 mm, mit Gummibelag, Fadenschutz
- Zentral-Total-Blockierung (ZTB) – mittels leichtgängigem Fusspedal
- Gestell pulverbeschichtet (RAL 9016 verkehrsweiss)
- Liegefläche: 205 x 65 cm
- medizinische Polster: nahtlose Polsterung 6 cm dick mit 4 cm dicker latexfreier Schaumstoff-Füllung, dicht verschweisst
- Polsterbezug: strapazierfähiges Kunstleder
- maximale Tragkraft: 200 kg bei gleichmässig verteilter Last (250 kg mit Schwerlastantrieb)

Entspricht MultiPro® next 1, grössere Rollen, innenliegender Fussbügel

Artikelbezeichnung		Art.-Nr.
Praktitrans 1	Fussbügelverstellung	H06-740
Praktitrans 1 pump	Hydraulikpumpe (max. 150 kg)	H06-742

Zubehör siehe Seiten 68, 69 und 70
 Passende Therapiehocker auf Seiten 130 bis 135

**Praktitrans
 akku**
 Akkubetrieb



**Praktitrans
 pump**
 Hydraulik-
 pumpe



Alle **HESS Standard
 Polsterfarben** sind
 auf dem Umschlag-
 Ausklapper ersichtlich.

Praktitrans 2

- zweiteilige Liegefläche
- stufenlose, elektrische Höhenverstellung von 44–96 cm
- Geschwindigkeit unbelastet 36 mm/s (Höhenverstellung)
- stufenlos hoch- und tiefstellbares Kopfteil mittels Gasdruckfeder (+75° / –18°)
- Einzellenkrollen Ø 100 mm, mit Gummibelag, Fadenschutz
- Zentral-Total-Blockierung (ZTB) – mittels leichtgängigem Fusspedal
- Gestell pulverbeschichtet (RAL 9016 verkehrsweis)
- Liegefläche: 205 x 65 cm
- medizinische Polster: nahtlose Polsterung 6 cm dick mit 4 cm dicker latexfreier Schaumstoff-Füllung, dicht verschweisst
- Polsterbezug: strapazierfähiges Kunstleder
- maximale Tragkraft: 200 kg bei gleichmässig verteilter Last (250 kg mit Schwerlastantrieb)

**Praktitrans
akku**
Akkubetrieb



**Praktitrans
pump**
Hydraulik-
pumpe



Entspricht MultiPro® next 2, grössere Rollen, innenliegender Fussbügel

Artikelbezeichnung		Art.-Nr.
Praktitrans 2	Fussbügelverstellung	H06-700
Praktitrans 2 pump	Hydraulikpumpe (max. 150 kg)	H06-701

Zubehör siehe Seiten 68, 69 und 70

Passende Therapiehocker auf Seiten 130 bis 135

Alle **HESS Standard Polsterfarben** sind auf dem Umschlag-Ausklapper ersichtlich.

Praktitrans 3



- dreiteilige Liegefläche
- stufenlose, elektrische Höhenverstellung von 46 – 98 cm
- Geschwindigkeit unbelastet 36 mm/s (Höhenverstellung)
- stufenlos hoch- und tiefstellbares Kopfteil mittels Gasdruckfeder (+65° / -18°)
- Einzellenkrollen Ø 100 mm, mit Gummibelag, Fadenschutz
- Zentral-Total-Blockierung (ZTB) – mittels leichtgängigem Fusspedal
- Gestell pulverbeschichtet (RAL 9016 verkehrsweiss)
- Liegefläche: 205 x 65 cm
- medizinische Polster: nahtlose Polsterung 6 cm dick mit 4 cm dicker latexfreier Schaumstoff-Füllung, dicht verschweisst
- Polsterbezug: strapazierfähiges Kunstleder
- maximale Tragkraft: 200 kg bei gleichmässig verteilter Last (250 kg mit Schwerlastantrieb)
- + stufenlos hochstellbares Liegeteil mit Knieknick mittels Gasdruckfeder
- + Trendelenburg-Lagerung um (0° / -20°)

Entspricht MultiPro® next 3, grössere Rollen, innenliegender Fussbügel

Artikelbezeichnung		Art.-Nr.
Praktitrans 3	Fussbügelverstellung	H06-710
Praktitrans 3 pump	Hydraulikpumpe (max. 150 kg)	H06-711

Zubehör siehe Seiten 68, 69 und 70

Passende Therapiehocker auf Seiten 130 bis 135

**Praktitrans
akku**
Akkubetrieb



**Praktitrans
pump**
Hydraulik-
pumpe



Alle **HESS Standard Polsterfarben** sind auf dem Umschlag-Ausklapper ersichtlich.

Praktitrans 5

- fünfteilige Liegefläche
- stufenlose, elektrische Höhenverstellung von 44 – 96 cm
- Geschwindigkeit unbelastet 36 mm/s (Höhenverstellung)
- stufenlos hoch- und tiefstellbares Kopfteil mittels Gasdruckfeder (+75° / -18°)
- Einzellenkrollen Ø 100 mm, mit Gummibelag, Fadenschutz
- Zentral-Total-Blockierung (ZTB) – mittels leichtgängigem Fusspedal
- Gestell pulverbeschichtet (RAL 9016 verkehrsweiss)
- Liegefläche: 205 x 65 cm
- medizinische Polster: nahtlose Polsterung 6 cm dick mit 4 cm dicker latexfreier Schaumstoff-Füllung, dicht verschweisst
- Polsterbezug: strapazierfähiges Kunstleder
- maximale Tragkraft: 200 kg bei gleichmässig verteilter Last (250 kg mit Schwerlastantrieb)
- + Gesichtsteil mit ergonomischem Gesichtsausschnitt inkl. Polstereinlage
- + separat stufenlos hoch- und tiefstellbares Gesichtsteil mittels Gasdruckfeder (+25° / -35°)
- + stufenlos absenkbar und um 30° nach innen drehbare Armauflagen

Entspricht MultiPro® next 5, grössere Rollen, innenliegender Fussbügel

**Praktitrans
akku**
Akkubetrieb



**Praktitrans
pump**
Hydraulik-
pumpe



Artikelbezeichnung		Art.-Nr.
Praktitrans 5	Fussbügelverstellung	H06-720
Praktitrans 5 pump	Hydraulikpumpe (max. 150 kg)	H06-721

Zubehör siehe Seiten 68, 69 und 70

Passende Therapiehocker auf Seiten 130 bis 135

Alle **HESS Standard Polsterfarben** sind auf dem Umschlag-Ausklapper ersichtlich.

Praktitrans 6



- sechsteilige Liegefläche
- stufenlose, elektrische Höhenverstellung von 46 – 98 cm
- Geschwindigkeit unbelastet 36 mm/s (Höhenverstellung)
- stufenlos hoch- und tiefstellbares Kopfteil mittels Gasdruckfeder (+65° / –18°)
- Einzellenkrollen Ø 100 mm, mit Gummibelag, Fadenschutz
- Zentral-Total-Blockierung (ZTB) – mittels leichtgängigem Fusspedal
- Gestell pulverbeschichtet (RAL 9016 verkehrsweiss)
- Liegefläche: 205 x 65 cm
- medizinische Polster: nahtlose Polsterung 6 cm dick mit 4 cm dicker latexfreier Schaumstoff-Füllung, dicht verschweisst
- Polsterbezug: strapazierfähiges Kunstleder
- maximale Tragkraft: 200 kg bei gleichmässig verteilter Last (250 kg mit Schwerlastantrieb)
- + Gesichtsteil mit ergonomischem Gesichtsausschnitt inkl. Polstereinlage
- + separat stufenlos hoch- und tiefstellbares Gesichtsteil mittels Gasdruckfeder (+25° / –35°)
- + stufenlos absenkbar und um 30° nach innen drehbare Armauflagen
- + stufenlos hochstellbares Liegeteil mit Knieknick mittels Gasdruckfeder
- + Trendelenburg-Lagerung um (0° / –20°)

Entspricht MultiPro® next 6, grössere Rollen, innenliegender Fussbügel

Artikelbezeichnung

Art.-Nr.

Praktitrans 6	Fussbügelverstellung	H06-730
Praktitrans 6 pump	Hydraulikpumpe (max. 150 kg)	H06-731

Zubehör siehe Seiten 68, 69 und 70

Passende Therapiehocker auf Seiten 130 bis 135

**Praktitrans
akku**
Akkubetrieb



**Praktitrans
pump**
Hydraulik-
pumpe



Alle **HESS Standard Polsterfarben** sind auf dem Umschlag-Ausklapper ersichtlich.

Praktitrans – Optionen und Zubehör

	Praktitrans 2	Praktitrans 3	Praktitrans 5	w 6	Art.-Nr.
Artikelbezeichnung					
ergonomischer Gesichtsausschnitt	✓	✓			H06-500
Papierrollenhalterung, kopfseitig	✓	✓			H06-501
Papierrollenhalterung, fussseitig			✓	✓	H06-502
Liegeteil stufenlos hochstellbar	✓	inkl.	✓	inkl.	H06-503
Seitenschielen für Zubehör, verchromt, flach 25 x 10 mm – für Polsterbreite 65 cm	✓	✓	✓	✓	H06-506
– für Polsterbreite 70 cm	✓	✓	✓	✓	H06-506.001
– für Polsterbreite 75 und 80 cm	✓	✓	✓	✓	H06-506.002
Seitenschielen für Gurtsysteme, pulverbeschichtet, rund, Ø 20 mm	✓	✓	✓	✓	H06-507
Kardio-Ausschnitt	✓	✓			H06-508
Kardio-Einlage	✓	✓			H06-509
Armtisch gepolstert, mit Kugelgelenk	✓	✓	✓	✓	H06-510
Armtisch gepolstert, fixe Höhe	✓	✓	✓	✓	H06-510.001
Netzfreischaltung	✓	✓	✓	✓	H06-512
Sperrbox	✓	✓	✓	✓	H06-518
Liegeflächenbreite 70 cm	✓	✓	✓	✓	H06-521
Liegeflächenbreite 75 cm	✓	✓	✓	✓	H06-522
Polsterdicke 5 cm	✓	✓	✓	✓	H06-523
Aufpreis für Bezugsfarbe ausserhalb HESS-Standard	✓	✓	✓	✓	H06-524
Aufpreis für Bezugsfarbe el. leitend schwarz	✓	✓	✓	✓	H06-524.01
Polsterdicke 6 cm, Liegefläche extra weich, visco-elastischer Memoryschaum	✓	✓	✓	✓	H06-535
Gestell in RAL-Farbe nach Wunsch	✓	✓	✓	✓	H06-525
Liegeflächenbreite 80 cm	✓	✓	✓	✓	H06-526
Seitengittern (Paar), HPL weiss	✓	✓	✓	✓	H06-528
Trendelenburg-/Antitrendelenburg-Lagerung	✓		✓		H06-530
Schwerlastmotor für Patienten bis 250 kg Körpergewicht	✓	✓	✓	✓	H06-536
zusätzlicher Potentialausgleich	✓	✓	✓	✓	H06-552
Garantieverlängerung 1 Jahr	✓	✓	✓	✓	H06-9020

✓ erhältlich

Praktitrans – Zubehör



Artikelbez. Art.-Nr.

Papierrollenhalterung
kopfseitig,
Praktitrans 2 / 3 **H06-501**



Artikelbez. Art.-Nr.

Papierrollenhalterung
fussseitig,
Praktitrans 5 / 6 **H06-502**



Artikelbez. Art.-Nr.

Liegeteil
stufenlos
hochstellbar **H06-503**



Artikelbez. Art.-Nr.

ergonomischer
Gesichts-
ausschnitt **H06-500**



Artikelbez. Art.-Nr.

Armstisch
gepolstert,
mit Kugelgelenk **H06-510**
bedingt
Seitenschiene **H06-506**



Artikelbez. Art.-Nr.

Armstisch
gepolstert,
fixe Höhe **H06-510.001**
bedingt
Seitenschiene **H06-506**



Artikelbez. Art.-Nr.

Seitenschiene
für Gurtsysteme
pulverbeschichtet,
rund, Ø 20 mm **H06-507**



Artikelbez. Art.-Nr.

Seitenschiene
für Zubehör
verchromt, flach,
25 x 10 mm **H06-506**



Artikelbez. Art.-Nr.

Seitengitter (Paar)
HPL, weiss **H06-528**
bedingt
Seitenschiene **H06-506**



Artikelbez. Art.-Nr.

Seitengitter
seitlich absenkbar
für Liegenbreiten
65 cm **H06-544**

Seitengitter
seitlich absenkbar
für Liegenbreiten
70–80 cm **H06-544.01**



Artikelbez. Art.-Nr.

Kardio-
Ausschnitt **H06-508**



Artikelbez. Art.-Nr.

Kardio-Einlage **H06-509**

Weiteres Zubehör auf der nächsten Seite.

Praktitrans – Zubehör



Artikelbez.

Art.-Nr.

Sperrbox**H06-518**

Artikelbez.

Art.-Nr.

Rollensatz

Ø 150 mm, elektrisch
leitend, mit Rich-
tungsfeststeller

H06-543

Artikelbez.

Art.-Nr.

**ZPA Ausrüstung mit
Spitalgerätekabel**

H06-552

Praktitrend 2 – 2-teilige Liegefläche

Abbildung enthält Zubehör

Artikelbezeichnung	Art.-Nr.
--------------------	----------

Praktitrend 2 (ohne Polster)	H12-300
--	----------------

- hydraulische Höhenverstellung von 50 – 110 cm (beidseitiges Fusspedal)
- stufenlos hochstellbares Kopfteil (mit Gasdruckfeder)
- Trendelenburg-/Antitrendelenburg-Lagerung
- Seitenschielen für Zubehör, verchromt, flach, 30 x 10 mm
- kurze Seitenschiene kopfseitig, verchromt, flach, 30 x 10 mm (für Infusionsstange)
- Schiebebügel kopf- und fussseitig
- Fahrwerk mit Richtungsfeststeller
- Zentral-Total-Blockierung
- Einzel-Lenkrollen Ø 150 mm, rostfrei, elektrisch leitend, Fadenschutz
- Gestell: pulverbeschichtet (RAL 9016 verkehrsweiss)
- Liegefläche: 200 x 68 cm
- max. Tragkraft: 150 kg bei gleichmässig verteilter Last

 Einzel-Lenkrolle Ø 150 mm,
rostfrei, elektrisch leitend, Fadenschutz

Schiebebügel kopf- und fussseitig

 Schnelle Einstellung der Trendelenburg
und Anti-Trendelenburg Position

Praktitrend – Zubehör
Artikelbezeichnung
Art.-Nr.
Zubehör

Infusionsstange, höhenverstellbar	H12-311
Halterung zu Geräteschiene 30x10 mm	H12-311.003
Polster ohne Tragegriffe, antistatisch. Polsterkern: 4 cm	H12-314
Polster ohne Tragegriffe, antistatisch. Polsterkern: 6 cm	H12-317
Seitengitter, pulverbeschichtet	H06-528
Seitengitter seitlich unter Liegeflächenniveau versenkbar, pulverbeschichtet weiss, Länge 100 cm	H06-544
Garantieverlängerung 1 Jahr	H06-9020
Polsterdicke nach Mass, auf Anfrage	

Artikelbez. **Art.-Nr.**
Infusionsstange
 höhenverstellbar **H12-311**

Artikelbez. **Art.-Nr.**
Halterung
 für Infusionsstange **H12-311.003**

Artikelbez. **Art.-Nr.**
Seitengitter (Paar)
 HPL, weiss **H06-528**
 bedingt Seitenschiene **H06-506**

Artikelbez. **Art.-Nr.**
Seitengitter
 seitlich absenkbar für
 Liegenbreite 65 cm **H06-544**
Seitengitter
 seitlich absenkbar für
 Liegenbreite 70–80 cm **H06-544.01**

Rega Transportwagen – zur Aufnahme von Rettungstragen

Entwickelt in Zusammenarbeit mit der Schweizerischen Rettungsflugwacht Rega



- Für den Patiententransfer zwischen Landeplatz und Spital
- Geeignet für Rettungstragen diverser Helikopterrettungsorganisationen
- Aufnahmeplatte aus Hochdrucklaminat, Höhe 850 mm
- Integrierte Schiebegriffe, fuss- und kopfseitig, sowie seitlich variable Arretierung zur Fixierung unterschiedlicher Tragetypen
- Beidseitige Geräteschienen 25 x 10 mm, Länge: 600 mm
- Grosser Utensilienkorb unterhalb der Liegefläche
- 4 Integralrollen Ø 150 mm, geeignet für Aussenanwendung
- Bremssystem mit Zentral-Total-Blockierung und Richtungs-feststellung
- Beidseitige Geräteschienen 25 x 10 mm, Länge: 120 cm, zur Aufnahme von Zubehör
- Masse: 2250 x 670 x 850 mm (L x B x H)
- Sichere Arbeitslast 220 kg



Sauerstoff-Flaschenhalter

Artikelbezeichnung

Art.-Nr.

Rega Transportwagen

H12-400

Sauerstoff-Flaschenhalter

K12-00057

HESS Leichentransportwagen – hydraulisch

- Hydraulische Höhenverstellung 50–104 cm mittels Fusspedal
- Schiebegriffe kopf- und fusesseitig
- Masse inkl. Haube 240 x 94 x 95–150 cm (L x B x H)
- Maximale Belastung 200 kg
- Gestell pulverbeschichtet RAL 9016 verkehrsweiss
- Extraleichte Polyester-Abdeckhaube RAL 7001 silbergrau
- Höhe 40 cm mit total 4 Tragebügel, Gewicht 14 kg
- Edelstahlmulde elektropoliert 205 x 94 cm
- 4 Fixierungsbügel zur Sicherung des Wagens in Fahrzeugen
- Rollen Ø 150 mm mit Zentraltotalblockierung und Richtungsfeststeller

Artikelbezeichnung
Art.-Nr.
HESS-Leichentransportwagen

hydraulisch

HSP-00035

HESS-Leichenwagen – fixe Höhe



- Komplett aus Edelstahl
- Liegefläche mit Aufkantung
- 4 feststellbare Laufrollen Durchmesser 200 mm mit Zentraltotalblockierung und Geradeauslauf-Funktion
- Wasch- und desinfizierbar bis 85°C
- Abmessungen 220 x 67 x 80 cm (L x B x H)
- Liegefläche 200 x 63 cm
- Maximallast 200 kg

Artikelbezeichnung

Art.-Nr.

HESS-Leichenwagen fixe Höhe

H08-110.01

Leichentransportliege – hydraulische Höhenverstellung

- Höhenverstellbereich 49 – 87 cm, hydraulisch
- Aussenmasse (Länge x Breite) 205 x 72 cm, Liegefläche: 190 x 60 cm, Maximallast 200 kg
- Höhenverstellung: 49 bis 87 cm
- Schiebegriffe
- 4 Rollen mit Durchmesser 125 mm, mit Richtungsfeststeller und Zentraltotalblockierung
- mit zentralem Bremssystem und Geradeauslauf
- Auflagefläche aus Edelstahl mit Aufkantung
- Seitengitter absenkbar
- wasch- und desinfizierbar bis 85°C

Artikelbezeichnung
Art.-Nr.
Leichentransportliege hydraulische Höhenverstellung

H08-110

Mobil. Sicher. Effizient.

Die Prime-Serie von Stryker.

Die **Prime-Serie** von Stryker ist die Lösung für lange Transportwege und immer schwerer werdende Patienten. Mit unterschiedlichen Antriebsmöglichkeiten von elektrisch bis manuell, den verschiedenen rückschonenden Besonderheiten, wie z. B. unserem Hebe-Assistenten zur leichteren Positionierung des Patienten oder der optionalen elektrischen Höhenverstellung, bietet die **Prime-Serie** optimale Lösungen für die immer größer werdenden Anforderungen an das Pflegepersonal.



Are you BackSmart™ ?



Der Weg zu unseren BackSmart™-Modellen: info@hess-med.ch

Transportliege – Modell 747 und 748



- Omni Surface-Laufrollen, 20 cm
- klappbare Seitengitter auf 66 cm breiter Liegefläche (zum Fussteil hin klappbar)
- klappbare Seitengitter auf 76 cm breiter Liegefläche (zum Kopfteil hin klappbar)
- 4 Halterungen für Infusionsständer
- zentral verriegelndes Bremssystem an 4 Laufrollen mit Aktivatoren an beiden Enden
- integriertes Staufach mit Sauerstoffflaschenhalterung
- Lenkung mit hochklappbarem fünftem Rad
- Rollenstossfänger
- feststehende Liegefläche am Fussende
- Rückenlehne mit 2 Pneumatikzylindern
- zweifache Hydraulik am Fahrgestell
- an 2 Seiten montierte Fussteuerungshydraulik
- Trendelenburg-Position mit Freihandbetätigung
- Radabdeckung
- max. Patientengewicht: 228 kg

**Fragen Sie bitte
nach detaillierten
Unterlagen.**

Passende Matratzen auf Seiten 92 bis 97

Artikelbezeichnung**Transportliege** Modell 747 – Breite 66 cm**Transportliege** Modell 748 – Breite 76 cm**Optionen**

Vinylmatratze 7,6 cm auf 66 cm breiter Liegefläche

Matratze 7,6 cm auf 76 cm breiter Liegefläche

Matratze 10 cm mit erhöhtem Komfort

Ultrakomfort-Matratze 13 cm

Defibrillatortablett

Defibrillatortablett/Fussstütze/Verlängerung

Fussstütze/Dokumentenhalterung

Brems- und Lenkpedale an allen vier Seiten

ausklappbare Schiebegriffe

rollbarer Infusionsständer

Infusionsstativ – permanentes 2- oder 3- stufiges Infusionsstativ

– abnehmbarer Ständer

Patientenfixierungsurte

Servier-/Instrumententablett

Seitengitterpolster

aufrechte Sauerstoffflaschenhalterung

Fussteilverstellung mit Kurbel (nur Modell 748)

Prime-Serie Liegen – Modell 1105, 1115, 1125 und E



- 66 cm breite Patientenoberfläche
- thermogeformte ABS-Basis mit zusätzlichem Staufach
- leichte Höhe unter 53 cm
- integriertes Zuhörtablett
- Sauerstoffflaschenhalterung
- zentral verriegelndes Bremssystem an 4 Laufrollen mit Aktivatoren an beiden Enden
- Fusssteuerungshydraulik mit Einzelpedal zur Absenkung
- Glideaway-Seitengitter mit integrierten Griffen (schieben/ziehen)
- 4 Infusionsständerhalterungen
- +/- Trendelenburg
- Omni Surface-Laufrollen, 20 cm
- pneumatische Rückenlehne/festes Fussteil
- konstante Absenkhydraulik
- Brems- und Lenksteuerungen an beiden Enden
- max. Patientengewicht: 318 kg

**Fragen Sie bitte
nach detaillierten
Unterlagen.**

Artikelbezeichnung

Liege Prime-Serie Modell 1105	Lenkung mit fünftem Rad
Liege Prime-Serie Modell 1115	Lenkung mit Big Wheel
Liege Prime-Serie Modell 1125	mit Zoom-Antrieb

Optionen

76 cm breite Patientenliegefläche
Komfort-Matratze 7,6 oder 10 cm
Ultrakomfort-Matratze, 10 cm oder 13 cm
vierseitige Brems- und Lenksteuerungen (nur 1105 und 1115)
ausklappbare Schiebegriffe (nur 1105 und 1115)
integriertes Transferbrett
Kurbelfreie, hydraulische Fussteilverstellung
exklusive Lift Assist-Rückenlehne mit Sitzabsenkung
dreiseitige Hydrauliksteuerungen (nur 1105 und 1115)
Defibrillatortablett
Defibrillatortablett/Fussteilverlängerung/Dokumentenhalterung
beidseitige Seitengitterriegelung
Fussstütze/Dokumentenhalterung
rollbarer Infusionsständer
permanentes, 2- oder 3-stufiges Infusionsstativ
Serviertablett
Serviertabletthalterung/Fussbrett
Seitengitterpolster
aufrechte Sauerstoffflaschenhalterung
Fixierungsgurte
Elektrisch verstellbare Kopf- und Fussteile



1105 Lenkung mit fünftem Rad



1115 Lenkung mit Big Wheel



1125 Lenkung mit Zoom-Antrieb

NEU: Transfermatratze ML-VTS01G8F4E1L1

- Transfermatratze 66 cm oder 67 cm, speziell gleitfähig
- Masse: 195 x 66 x 7 cm (L x B x H)
- Atmungsaktiver Kunstlederbezug mit Mikroperforierung
- desinfektionsmittelbeständig, urinbeständig, blutbeständig
- schwer entflammbar, robust und lange haltbar
- Farbe: NCS-17925 Atoll
- Höchster Liegekomfort durch speziellen Aufbau des Matratzenkerns
- Unterseite speziell gleitfähiges PP Gewebe
- Matratzenboden-Einlage, zweiteilig, röntgendurchlässig
- 8 Zuggriffe (4 Stück pro Seite)
- 4 seitliche Flauschbänder mit Halterung an der Unterseite der Matratze für MRI

Weitere Ausführungen auf Anfrage

Artikelbezeichnung

**Transfermatratze
ML-VTS01G8F4E1L1**

Röntgenfähige Prime-Serie Liegen – Modell 1105X, 1115X, 1125X und E



- 76 cm breite Patientenoberfläche
- thermogeformte ABS-Basis mit zusätzlichem Staufach
- zentral verriegelndes Bremssystem an 4 Laufrollen mit Aktivatoren an beiden Enden
- Fusssteuerungshydraulik mit Einzelpedal zur Absenkung
- Glideaway-Seitengitter mit integrierten Griffen (schieben/ziehen)
- 4 Infusionsständerhalterungen
- +/- Trendelenburg
- Omni Surface-Laufrollen, 20 cm
- pneumatische Rückenlehne/festes Fussteil
- konstante Absenkhydraulik
- Brems- und Lenksteuerungen an beiden Enden
- max. Patientengewicht: 317 kg
- Doppeldeck-Design
- offene Architektur

**Fragen Sie bitte
nach detaillierten
Unterlagen.**

Strykers Doppeldeck-Design inklusive ClearView-Technologie bietet herausragende Zugangsmöglichkeiten und eine Bildqualität, die der eines Röntgenbildtisches sehr nahe kommt. Ein Umlagern des Patienten ist hierbei jedoch nicht erforderlich.

Artikelbezeichnung

Liege Prime-Serie Modell 1105X	Lenkung mit fünftem Rad
Liege Prime-Serie Modell 1115X	Lenkung mit Big Wheel
Liege Prime-Serie Modell 1125X	mit Zoom-Antrieb

Optionen

Komfort-Matratze 7,6 oder 10 cm

Ultrakomfort-Matratze, 10 cm

vierseitige Brems- und Lenksteuerungen (nur 1105X und 1115X)

ausklappbare Schiebegriffe (nur 1105X und 1115X)

dreiseitige Hydrauliksteuerungen (nur 1105X und 1115X)

Defibrillatortablett

Defibrillatortablett/Fussteilverlängerung/Dokumentenhalterung

beidseitige Seitengitterentriegelung

Fussstütze/Dokumentenhalterung

rollbarer Infusionsständer

permanentes, 2- oder 3-stufiges Infusionsstativ

Serviertablett

Serviertabletthalterung/Fussbrett

Seitengitterpolster

aufrechte Sauerstoffflaschenhalterung

Fixierungsgurte

motorbetriebene Höhenverstellung (nur 1105X und 1115X)

76 cm Umlagerungsbrett

76 cm integrierte Pumpenhalterung

laterale Röntgenkassettenhalterung

senkrechte Röntgenkassettenhalterung

Elektrisch verstellbare Kopf- und Fussteile



1105X Lenkung mit fünftem Rad



1115X Lenkung mit Big Wheel



1125X Lenkung mit Zoom-Antrieb

Doppeldeck-Design – ermöglicht das Ausrichten der Kassette auf den Patienten.

Offene Architektur – lässt praktisch jede Kassettengrösse zu.

Abgeschrägte Kanten und visuelle Ausrichtungsmarkierungen auf der Kassettenplattform – ermöglichen eine schnelle und einfache Platzierung der Kassette.

Elektrische Höhenverstellung – erleichtert durch Betätigen des Fusspedals das Hochfahren oder Absenken des Stretchers.

317 kg Gewichtskapazität – auch für schwerere Patienten geeignet.

Getrennte Rückenlehnen- und Fussbereiche – erleichtern die Reinigung des Doppeldecks durch den Rundum-Zugang.

Glideaway-Seitengitter – bieten eine hervorragende Absicherung und lassen sich geschickt unter der Liegefläche verstauen, wenn sie nicht benötigt werden oder wenn Aufnahmen von der Seite gemacht werden müssen.

Gynäkologie-Liege – Modell 1061



- Omni Surface-Rollen mit Radkappen, 20 cm
- 66 cm breite Patientenliegefläche
- Rückenlehne mit 2 Pneumatikzylindern
- 2 Hydrauliksäulen mit konstanter Sinkrate
- an 2 Seiten montierte Fusssteuerungshydraulik
- Lenkung mit hochklappbarem fünftem Rad
- Stahlringbremsen an 4 Laufrollen mit Betätigungspedalen an zwei Seiten sowie am Kopfende
- Glideaway-Seitengitter
- integriertes Staufach mit Sauerstoffflaschenhalterung
- fest angebrachtes, klappbares Fussteil
- fest angebrachte Fussstützen
- ausklappbare Schiebegriffe
- Rollenstossfänger
- 3 Halterungen für Infusionsständer
- exklusiver, einhändig bedienbarer Hebel zum Freigeben des Fussteils
- max. Patientengewicht: 228 kg

**Fragen Sie bitte
nach detaillierten
Unterlagen.**

Artikelbezeichnung**Gynäkologie-Liege** Modell 1061**Optionen**

10 cm dicke Ultrakomfort-Matratze mit versiegelten Nähten

Kassettenfach für Röntgenaufnahmen der Halswirbelsäule

freistehende Wadenstützen

Defibrillatortablett/Fussstütze/Verlängerung

Röntgenkassettenfach an der Rückenlehne

Ring für Auffangschale

rollbarer Infusionsständer

Infusionsstativ – permanentes 2- oder 3-stufiges Infusionsstativ

– befestigt

– abnehmbarer Ständer

Patientenfixierungsgurte

Servier-/Instrumententablett

Seitengitterpolster

aufrechte Sauerstoffflaschenhalterung

Liege für Augenchirurgie – Modell 1089



- Omni Surface-Rollen mit Radkappen, 20 cm
- 66 cm breite Patientenliegefläche
- Gesamtbreite: 80 cm
- Rückenlehne mit 2 Pneumatikzylindern
- Hydrauliksteuerungen auf 2 Seiten
- herunterklappbare Seitengitter
- 4 Halterungen für Infusionsständer
- zentral verriegelndes Bremssystem (Bedienelement am Fussende)
- Trendelenburg-Bedienung über Fusspedal
- integriertes Staufach mit Sauerstoffflaschenhalterung
- Lenkung mit hochklappbarem fünftem Rad
- Gummistossdämpfer
- feststehende Liegefläche am Fussende
- Einzelpedal zur Absenkung
- zweifach abklappbares Kopfteil mit grösserem Abstand
- max. Patientengewicht: 228 kg

**Fragen Sie bitte
nach detaillierten
Unterlagen.**

Artikelbezeichnung**Liege für Augenchirurgie** Modell 1089**Optionen**

Komfort-Matratze 7,6 cm

Ultrakomfort-Matratze, 10 cm

Präop-/Postop-Schulterpolstereinheit

Luftzufuhrsystem/Halterung für Abdecktuch

Kurbelgriff für Rückenstützenverstellung/Fussteilverstellung

Defibrillatortablett/Fussteilverlängerung

Handgelenkstützen

hydraulische Steuerungen an 3 Seiten

Fussstütze/Dokumentenhalterung

Brems- und Lenkpedale an 3 Seiten

verstellbares Arm Brett mit Halterung

Fixierungsgurte

Servier-/Instrumententablett

Seitengitterpolster

Zubehörschiene

Seitengitter auf 3 Positionen verstellbar

aufrechte Sauerstoffflaschenhalterung

Halterung für Sauerstoffflasche / für Servier-/Instrumententablett

Kopfpolster Ultrakomfort 8 cm flach

8 cm konkav

Infusionsstativ permanent zusammenklappbar auf 2- oder 3 Stufen, abnehmbar

Röntgenliege – Modell 1080



- nicht leitfähige Laufrollen, 15 cm
- Gesamtbreite: 77 cm
- an 2 Seiten montierte Fusssteuerungshydraulik
- pneumatische Fibreressin-Rückenlehnen an beiden Enden
- herunterklappbare Seitengitter
- Rollenstossfänger an allen 4 Ecken
- 4 Halterungen für Infusionsständer
- Stahlringbremssystem an 4 Laufrollen mit Betätigungspedalen an beiden Enden
- Röntgendurchlässige Liegefläche
- Lenkung über Laufrollenbremse mit Betätigungspedalen
- max. Patientengewicht: 228 kg

Fragen Sie bitte
nach detaillierten
Unterlagen.

Artikelbezeichnung

Röntgenliege Modell 1080

Optionen

Matratze 5 cm

Fussstütze/Dokumentenhalterung

Infusionsstativ: permanentes 2- oder 3- stufiges Infusionsstativ oder abnehmbar

Zubehörschiene / Fixierungsurte

aufrechte Sauerstoffflaschenhalterung

Transportstuhl Prime TC

- Big Wheel Mobilitätslösung
- Armstützen mit Stehhilfe
- Fussstützen: hochklappbar und seitlich nach hinten schwenkbar
- 55 cm breite Sitzfläche
- One-Touch-Zentralbremse
- Gewichtskapazität: 227 kg



Artikelbezeichnung

Transportstuhl Prime TC
ST1460Basic



Artikelbezeichnung

Transportstuhl Prime TC
14600PT02

Option:

Infusionsstativ für Prime TC
Verchromtes Infusionsstativ
Mit rundem Kopfteil mit
integrierten Haken
Das Kopfteil ist in sechs
verschiedenen Farben lieferbar



Artikelbezeichnung

Transportstuhl Prime TC
ST1460OPT03

Option:

Sauerstoffflaschenhalterung
für Prime TC
Aufrechte Sauerstoffhalterung
um eine Sauerstoffflasche zu
platzieren

Stühle – Modell 5050 und 5051



- Laufrollen, 15 cm
- 61 cm breitere Patientenliegefläche
- höhenverstellbare Füssstütze
- Rückenlehne mit zwei Pneumatikzylindern
- zweifache Hydraulik am Fahrgestell
- festmontierte Schiebestange (nur Modell 5050)
- 4 Halterungen für Infusionsständer
- Stahlringbremsen an 4 Laufrollen mit Aktivatoren an 2 Seiten
- Trendelenburg-Bedienung über Fusspedal
- herunterklappbare Seitengitter mit bequemen Armstützen
- thermogeformte ABS-Haube mit integriertem Staufach und Sauerstoffflaschenhalterung
- max. Patientengewicht: 182 kg

Fragen Sie bitte
nach detaillierten
Unterlagen.

Zusätzliche Ausstattung bei Modell 5051:

- zweifach abklappbares Kopfteil mit grösserem Abstand
- Kopfpolster Ultrakomfort: 8 cm, 5 cm oder 2,5 cm flach
8 cm oder 5 cm konkav



Artikelbezeichnung

Stühle Modell 5050 und 5051

Optionen

Komfort-Matratze 5 cm

Ultrakomfort-Matratze 7,6 cm

konkaves Kopfpolster (nur Modell 5051)

unabhängiges Fussteil

rollbarer Infusionsständer

Infusionsstativ, abnehmbar

Fixierungsgurte

Zusätzliche Optionen Modell 5051:

verstellbare Armstütze/-fixierbügel (Zubehörschiene erforderlich)

Luftzufuhrsystem/Halterung für Abdecktuch

Zubehörschiene (nicht zusammen mit den für den Patiententransfer geeigneten Seitengitter erhältlich)

temporale oder hochgestellte Handgelenkauflage

Matratzen Features

Der Matratzen-Kern setzt sich je nach Bedarf aus verschiedenen Auflagen und Härtegraden sowie unterschiedliche Dicken zusammen. Jede Einzelschicht ist dabei aus hochwertigem Schaumstoff.

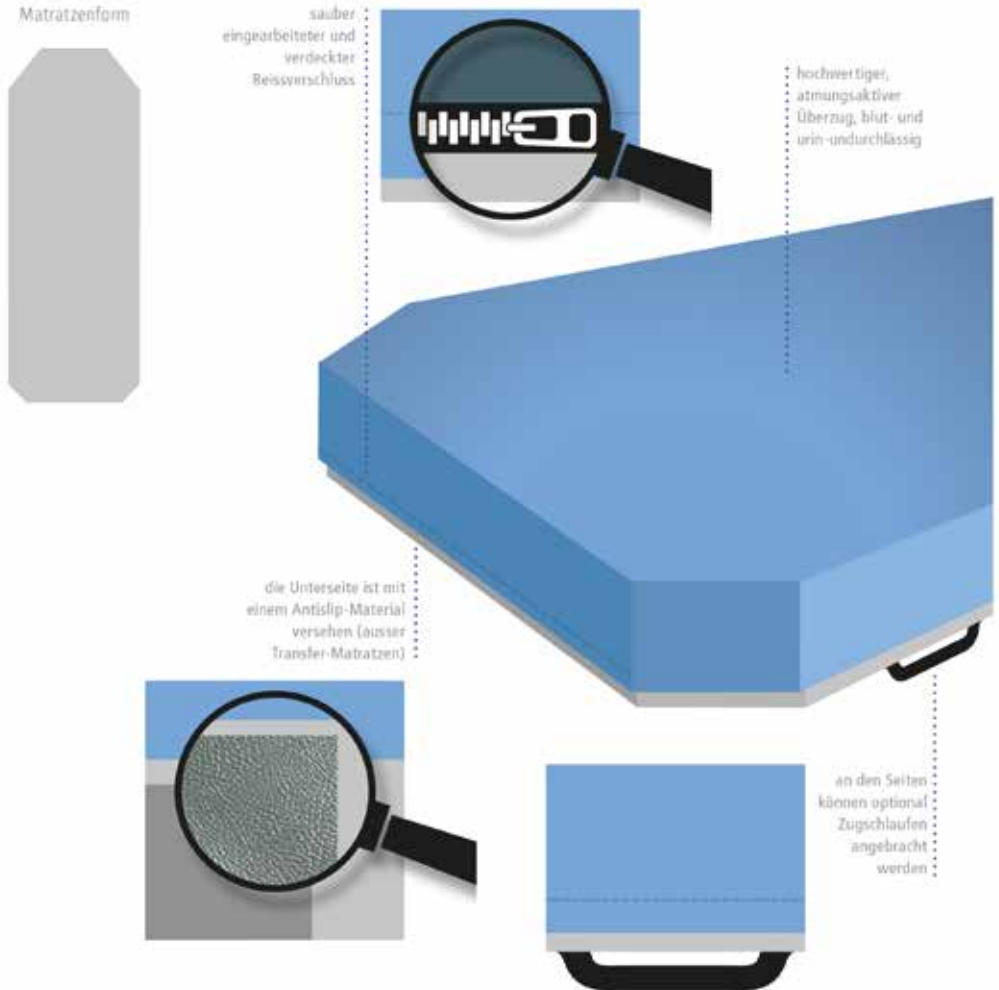

Stretcher-Matratze Komfort

Härtegrad 2 (Standard)



• Einfachkern
• bis 7,5 cm

• Doppelkern
• ab Matratzendicke 10 cm

Patientengewicht



Matratzenaufbau

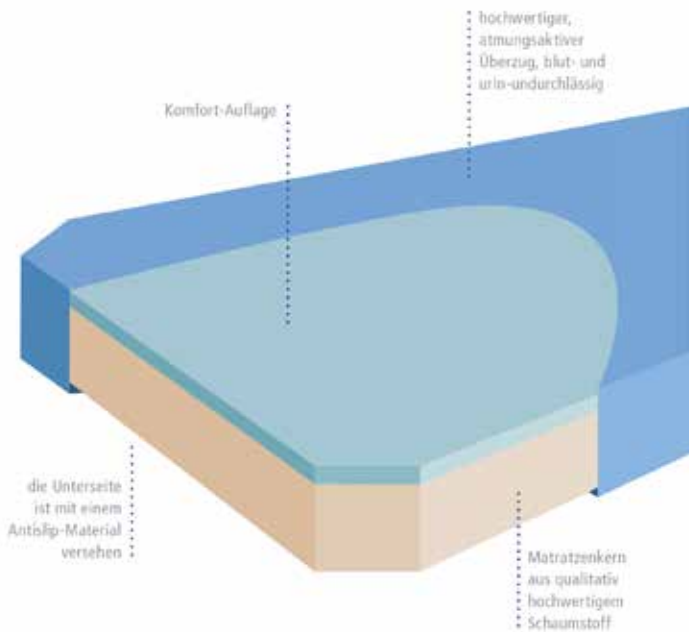

Angaben in cm

Art-Nr.	Bezeichnung	Länge	Breite	Dicke
* ST-HE200.110	Stretcher-Matratze Komfort	190	66	5
ST-HE200.101	Stretcher-Matratze Komfort	190	66	7,5
ST-HE200.102	Stretcher-Matratze Komfort	190	66	10
ST-HE200.103	Stretcher-Matratze Komfort	190	66	12,5
* ST-HE200.108	Stretcher-Matratze Komfort	190	76	5
ST-HE200.104	Stretcher-Matratze Komfort	190	76	7,5
ST-HE200.105	Stretcher-Matratze Komfort	190	76	10
* ST-HE200.107	Stretcher-Matratze Komfort (Überlänge)	203	76	10
ST-HE200.106	Stretcher-Matratze Komfort	190	76	12,5

* mSoft+ Transfer-Matratzen sind mit Antislip-Pads versehen

Stretcher-Matratze Medium

Härtegrad 3

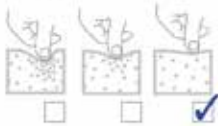

Patientengewicht



Matratzenaufbau



- Einfachkern
- bis 7,5 cm

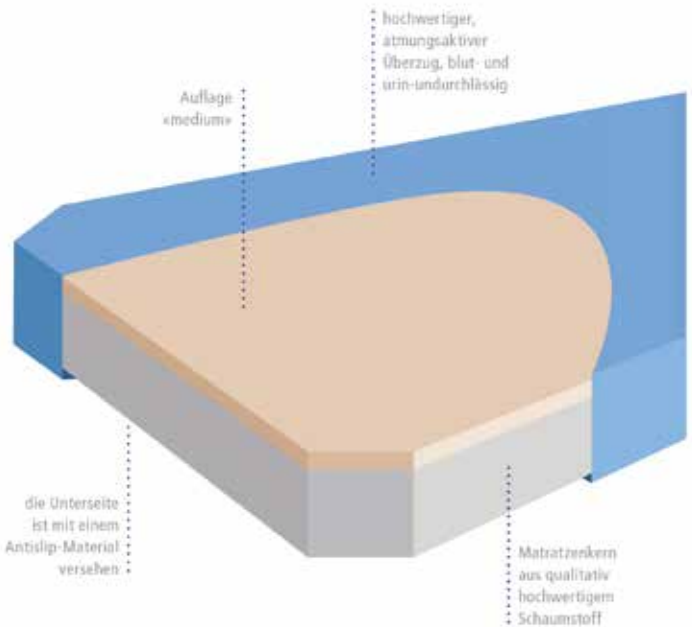

Angaben in cm

Art-Nr.	Bezeichnung	Länge	Breite	Dicke
ST-HE200.201	Stretcher-Matratze Medium	190	66	7,5
ST-HE200.202	Stretcher-Matratze Medium	190	66	10
* ST-HE200.208	Stretcher-Matratze Medium (Überlänge)	203	66	10
ST-HE200.203	Stretcher-Matratze Medium	190	66	12,5
ST-HE200.204	Stretcher-Matratze Medium	190	76	7,5
ST-HE200.205	Stretcher-Matratze Medium	190	76	10
* ST-HE200.207	Stretcher-Matratze Medium (Überlänge)	203	76	10
ST-HE200.206	Stretcher-Matratze Medium	190	76	12,5

* mSoft+ Transfer-Matratzen sind mit Antislip-Pads versehen

Stretcher-Matratze Soft

Härtegrad 1

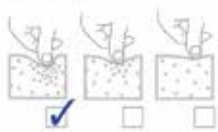

Patientengewicht



Matratzenaufbau



• Einfachkern
• bis 7.5 cm

• Doppelkern
• ab Matratzendicke 10 cm

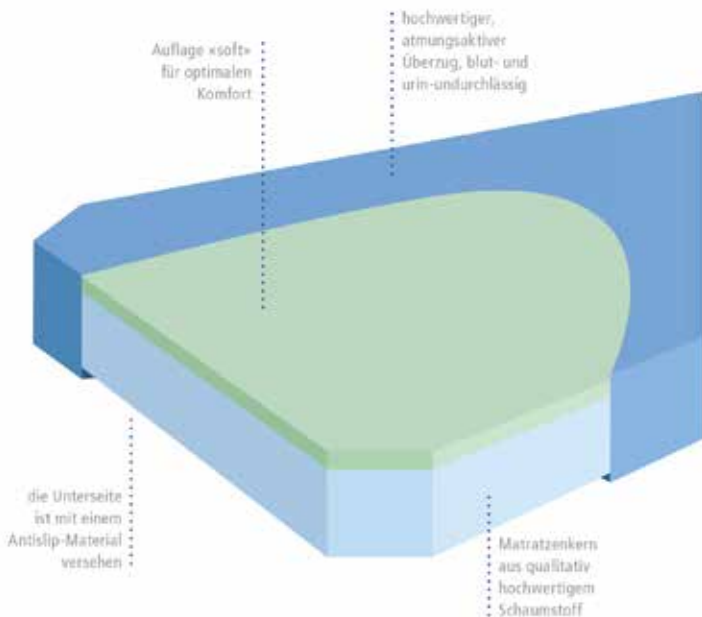

Angaben in cm

Art-Nr.	Bezeichnung	Länge	Breite	Dicke
ST-HE200.001	Stretcher-Matratze Soft	190	66	7.5
ST-HE200.002	Stretcher-Matratze Soft	190	66	10
ST-HE200.007	Stretcher-Matratze Soft (Überlänge)	203	66	10
ST-HE200.003	Stretcher-Matratze Soft	190	66	12.5
ST-HE200.004	Stretcher-Matratze Soft	190	76	7.5
ST-HE200.005	Stretcher-Matratze Soft	190	76	10
ST-HE200.008	Stretcher-Matratze Soft (Überlänge)	203	76	10
ST-HE200.006	Stretcher-Matratze Soft	190	76	12.5

Transfer-Matratze Komfort mit Zugschlaufen

Härtegrad 2



- Einfachkern
- bis 7,5 cm
- Doppelkern
- ab Matratzendicke 10 cm

Patientengewicht



Matratzenaufbau

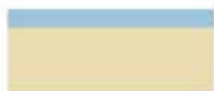

Zugschlaufen

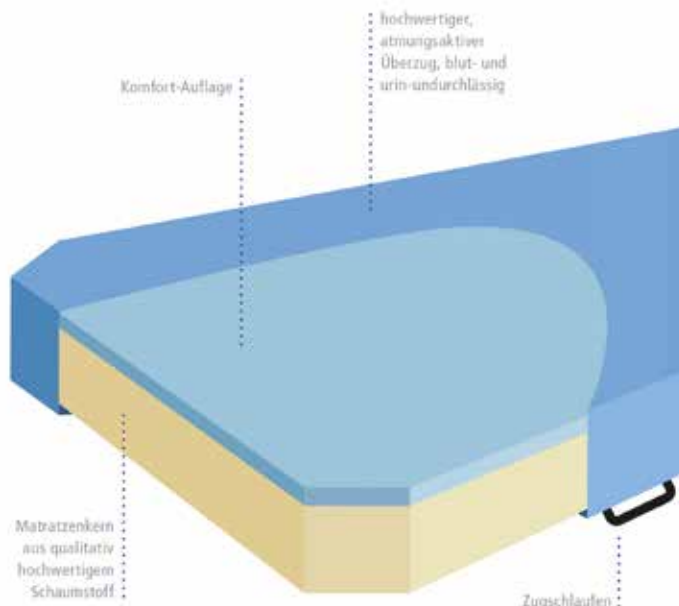

Angaben in cm

Art-Nr.	Bezeichnung	Länge	Breite	Dicke
ST-HE201.111	Transfer-Matratze Komfort	190	66	5
ST-HE201.112	Transfer-Matratze Komfort	190	66	7,5
ST-HE201.113	Transfer-Matratze Komfort	190	66	10
ST-HE201.102	Transfer-Matratze Komfort	190	76	7,5
ST-HE201.103	Transfer-Matratze Komfort	190	76	10

Zubehör

ST-ML100-002	HESS Matratzen-Sicherungssystem, Fixteil am Stretcher montiert
ST-ML100-003	HESS Matratzen-Sicherungssystem, Flauschband an der Matratze angenäht
ST-K00035	Aufpreis für 8 Zuggriffe an HESS Transfer-Matratzen

Transfer-Matratze mSoft mit Zugschlaufen

mSoft-Härtegrad
gewichtsabhängig

Patientengewicht

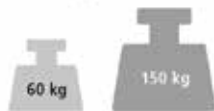

Matratzenaufbau



Konstruktionsquerschnitt



Zugschlaufen



Doppelkern mit mSoft-Schnitt.

Die Kombination unterschiedlicher Materialien mit speziellem Kernschnitt ermöglicht höchsten Liegekomfort für einen grossen Gewichtsbereich. Leichte Patienten liegen weich und bequem. Aber auch schwere Patienten werden dank des mSoft-Kernschnittes sehr gut abgestützt.

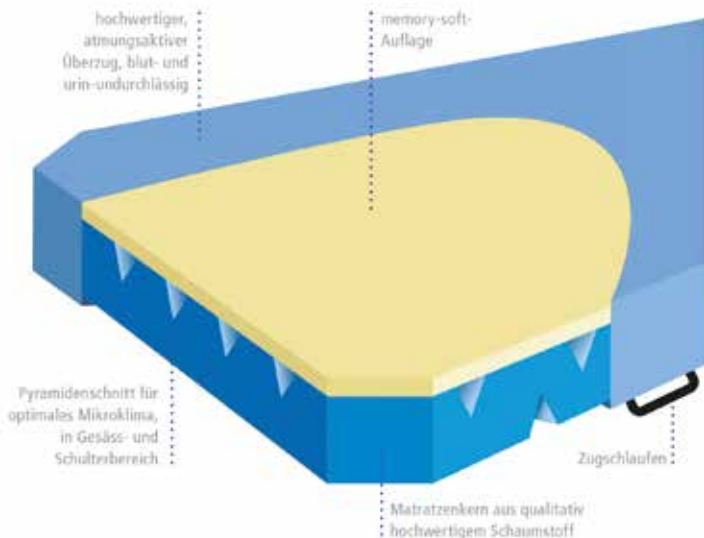

Angaben in cm

Art-Nr.	Bezeichnung	Länge	Breite	Dicke
ST-HE201.301	Transfer-Matratze mSoft	190	66	7,5
ST-HE201.302	Transfer-Matratze mSoft	190	66	10
ST-HE201.304	Transfer-Matratze mSoft	190	76	7,5
ST-HE201.305	Transfer-Matratze mSoft	190	76	10
* ST-HE201.306	Transfer-Matratze mSoft+	190	66	7,5
* ST-HE201.309	Transfer-Matratze mSoft+	190	66	10
* ST-HE201.307	Transfer-Matratze mSoft+	190	76	7,5
* ST-HE201.308	Transfer-Matratze mSoft+	190	76	10

* mSoft+ Transfer-Matratzen sind mit Antislip-Pads versehen

Zubehör

ST-ML100-002	HESS Matratzen-Sicherungssystem, Fixteil am Stretcher montiert
ST-ML100-003	HESS Matratzen-Sicherungssystem, Flauschband an der Matratze angenäht
ST-K00035	Aufpreis für 8 Zugriffe an HESS Transfer-Matratzen

multiLine bps



Abbildung enthält Zubehör

Artikelbezeichnung

Art.-Nr.

multiLine bps mit Komfortarmauflagen

4926812

Zubehör

multiLine bps in Premiummaterial	PREMIUM492
Kopfpolster	4916700
Kopfpolster in Premiummaterial	PREMIUM KP
Infusionsständer mit Halter	4923220
Klarsichtschutz für Beinauflage	1414920
Papierrollenhalter	4910400
Ablagekorb	4303204
Akkupaket	ABPSV

multiLine xxl

Liegesystem für stark adipöse Patienten, Körpergewicht bis zu 300 kg



Abbildung enthält Zubehör

- sämtliche Verstellfunktionen elektromotorisch
- Höhenverstellung von 55 bis 80 cm
- Kopftiefelage -6°
- Neigung gesamtes Oberteils in Sitzposition um bis zu 20° nach vorne als Aufstehhilfe
- Armauflagen mit Seitengitterfunktion abnehmbar mit wenigen Handgriffen
- Mechanik komplett abgedeckt
- 1-teilige, lange Rückenlehne
- manuelle Verstellung des Rücken- und Beinteils (synchron)
- stufenlose Einstellung von der waagrechten bis zur vollständig ebenen Liegefläche
- Trendelenburg-Lagerung (-10°) mit Auslösehebel
- Fahrwerk mit Richtungsfeststeller
- Zentral-Total-Blockierung (mit Fusspedal)
- Doppel-Laufrollen \varnothing 100 mm, elektrisch leitend
- Sitz-/Liegehöhe 53 – 87 cm
- Sitzbreite 70 cm
- Liegefläche 168 – 183 cm
- Polsterbezug kunststoffbeschichtetes Trikotgewebe Compact
- max. Tragkraft 300 kg bei gleichmässig verteilter Last

multiLine XXL – elektrische Höhenverstellung

Artikelbezeichnung		Art.-Nr.
multiLine XXL	mit Aufstehhilfe	4111800
	ohne Aufstehhilfe	4111900

Zubehör

multiLine XXL in Premiummaterial	PREMIUM 411
Kopfpolster	4116700
Kopfpolster XXL in Premiummaterial	PREMIUM KP XXL
Schubbügel verstellbar	4117600
Aufstehgriffe	4111100
Infusionsständer mit Halter	4113200
Patiententisch integriert im Seitenteil	4112200
Fussstütze	1334100
Akkupaket	AXXLV

Bezugsmaterialien und Polsterfarben siehe Seiten 122 und 123.

sita – Variationsliegen



Abbildung enthält Zubehör

- Stahlteile pulverbeschichtet (RAL 9007 grau-aluminium)
- stufenlose Verstellung des Rückenteils (mit Gasdruckfeder)
- separate stufenlose Verstellung des Beinteils (mit Gasdruckfeder)
- stufenlose Einstellung von der Sitzposition bis zur Flachlagerung
- mit Nackenkissen, höhenverstellbar
- bis max. 220 kg Patientengewicht
- Sitzhöhe 55 cm
- Sitzbreite 48 cm
- Rückenhöhe 80 cm
- Liegefläche 185 x 50 cm
- Polsterbezug kunststoffbeschichtetes Trikotgewebe Compact
- Doppel-Laufrollen Ø 100 mm, feststellbar



Abbildung enthält Zubehör

sita Variationsliege – Zubehör

Artikelbezeichnung	Art.-Nr.
sita in Premiummaterial (Polster, Kopfpolster und gep. Armauflagen)	PREMIUM 449
Kopfpolster in Premiummaterial	Premium KP
Armauflagen in Premiummaterial	Premium AP
Blutabnahme-Armauflage in Premiummaterial (Stk.)	Premium BAP
Normschielen (Paar)	4490100
Halter für Blutabnahme- Armauflage (Stk.)	4871400
Blutabnahme-Armauflage (Stk.)	4301100
Infusionsständer mit Halter	4303208
Patiententisch	4492500
Urinbeutelhalter	4871300
Klarsichtschutz für Beinauflage	1414490

Bei allen sita Modellen sind Rücken- und Beinteil separat verstellbar.

careLine – Pflegestuhl



Abbildung enthält Zubehör

- manuelle Verstellung des Rücken- und Beinteils
- stufenlose Einstellung von der Sitzposition bis zur Flachlagerung
- vollständig abklappbare Armlehnen
- Trendelenburg-/Antitrendelenburg-Lagerung
- Fahrwerk mit Richtungsfeststeller
- Doppel-Laufrollen Ø 125 mm, feststellbar
- bis max. 150 kg Patientengewicht
- Sitz-/Liegehöhe 57 cm
- Sitztiefe 48 cm
- Liegefläche 175 – 186 cm
- Polsterbezug kunststoffbeschichtetes Trikotgewebe Compact

careLine fix – keine Höhenverstellung

Artikelbezeichnung	Art.-Nr.	Art.-Nr.
Rücklehne, Beinauflage	manuell	elektrisch
careLine Standard		
mit ausziehbarer Beinauflage	4460121	4470121
mit Beinauflage und abnehmbarer Fussstütze	4460141	4470141

careLine – hydraulische Höhenverstellung

Rücklehne, Beinauflage	manuell	elektrisch
careLine Standard		
mit ausziehbarer Beinauflage	4460221	4470221
mit Beinauflage und abnehmbarer Fussstütze	4460241	4470241

Bezugsmaterialien und Polsterfarben siehe Seiten 122 und 123.

Artikelbezeichnung	Art.-Nr.
Zubehör	
careline in Premiummaterial	PREMIUM 446
Kopfpolster	4467303
Kopfpolster in Premiummaterial	PREMIUM KP
Armauflagen gepolstert (Paar)	4877603
Armauflagen in Premiummaterial	PREMIUM AP
Blutabnahme-Armauflage in Premiummaterial (Stk.)	Premium BAP
Seitenschutz Armlehne aus Edelstahl (Paar)	4303209
Seitenteile gepolstert (Paar)	4460005
Seitenteile gepolstert für Normschiene (Paar)	4460006
Seitenteile in Premiummaterial (Paar)	Premium ST
Patiententisch	4462500
Patiententisch für gepolsterte Armauflagen	4462501
Normschiene (Paar)	4460100
Halter für Blutabnahme-Armauflage (Stk.)	4871400
Blutabnahme-Armauflage (Stk.)	4301100
Infusionsständer mit Halter	4303207
Urinbeutelhalter	4461300
Ablagekorb	4303204
Stützpolster Oberschenkel	4303304
Beckengurt	4303205
Klarsichtschutz für Beinauflage	1414462

Bei allen carLine Modellen sind Rücken- und Beinteil separat verstellbar.
Bei den elektrisch verstellbaren Varianten ist der Akku inklusive.

carryLine cross – Patiententransportliegen

Abbildung enthält Zubehör



- Stahlrahmen, pulverbeschichtet
- separate Verstellung des Beinteils (über Rastersystem)
- Sitzpolster abnehmbar
- Fahrwerk auf engem Raum sehr beweglich
- Doppel-Laufrollen Ø 125 mm, feststellbar
- Wadenbrett mit Negativneigung für ein bequemes Ein- und Aussteigen
- automatische Stufenlagerung der Liegefläche um 10°
- vollständig abklappbare Armlehnen
- bis max. 150 kg Patientengewicht
- Sitz-/Liegehöhe 51 cm
- Liegefläche 178 x 50 cm
- Polsterbezug kunststoffbeschichtetes Trikotgewebe Compact

carryLine cross hv – Patiententransportliegen

Abbildung enthält Zubehör



carryLine cross – nicht höhenverstellbar

Artikelbezeichnung	Art.-Nr.	Art.-Nr.	Art.-Nr.	Art.-Nr.
	manuelle Synchronverstellung		elektrische Synchronverstellung	
Beinauflage	Standard	schwenkbare Fussstütze	Standard	schwenkbare Fussstütze
einteilige Rückenlehne	4880200	4880210	4880300	4880310
zweiteilige Rückenlehne	4880202	4880212	4880302	4880312

carryLine cross hv – hydraulisch höhenverstellbar

Artikelbezeichnung	Art.-Nr.	Art.-Nr.	Art.-Nr.	Art.-Nr.
	manuelle Synchronverstellung		elektrische Synchronverstellung	
Beinauflage	Standard	schwenkbare Fussstütze	Standard	schwenkbare Fussstütze
einteilige Rückenlehne	4880400	4880410	4880300	4880510
zweiteilige Rückenlehne	4880402	4880412	4880502	4880512

Bezugsmaterialien und Polsterfarben siehe Seiten 122 und 123. **Zubehör** siehe Seite 109.

carryLine – Patiententransportliege



Abbildung enthält Zubehör

Artikelbezeichnung	Art.-Nr.
carryLine mobil	4870200
schwenkbare Füsssstütze	4870210
elektrische Verstellung	4870300
elektrische Verstellung, schwenkbare Füsssstütze	4870310
carryLine mobil hv	4872200
schwenkbare Füsssstütze	4872210
elektrische Verstellung	4873300
elektrische Verstellung, schwenkbare Füsssstütze	4873310
carryLine cross	4880200
schwenkbare Füsssstütze	4880210
elektrische Verstellung	4880300
elektrische Verstellung, schwenkbare Füsssstütze	4880310
zweiteiliger Rücken	4880202
zweiteiliger Rücken, schwenkbare Füsssstütze	4880212
zweiteiliger Rücken, elektrische Verstellung	4880302
zweiteiliger Rücken, elektrische Verstellung, schwenkbare Füsssstütze	4880312

Artikelbezeichnung	Art.-Nr.
carryLine cross hv	4880400
schwenkbare Fussesstütze	4880410
elektrische Verstellung	4880500
elektrische Verstellung, schwenkbare Fussesstütze	4880510
zweiteiliger Rücken	4880402
zweiteiliger Rücken, schwenkbare Fussesstütze	4880412
zweiteiliger Rücken, elektrische Verstellung	4880502
zweiteiliger Rücken, elektrische Verstellung, schwenkbare Fussesstütze	4880512

carryLine outdoor

ohne Fussesstütze, mit Beckengurt, mit speziellen Outdoor-Lenkrollen	4870205
--	----------------

Bei allen carryLine Modellen sind Rücken und Beinteil **synchron verstellbar**.

Bei den elektrisch verstellbaren Varianten ist der Akku inklusiv.

Zubehör

carryLine in Premiummaterial	PREMIUM 487
Kopfpolster	1446900
Kopfpolster mit Seitenführung	4867303
Kopfpolster in Premiummaterial	PREMIUM KP
Blutabnahme-Armauflage in Premiummaterial (Stk.)	Premium BAP
Armauflagen gepolstert (Paar)	4877603
Armauflagen in Premiummaterial	PREMIUM AP
Seitenschutz Armlehne aus Edelstahl (Paar)	4303209
Patiententisch	4462500
Patiententisch für gepolsterte Armauflagen	4462501
Normschienen (Paar)	4870100
Halter für Blutabnahme-Armauflage (Stk.)	4871400
Blutabnahme-Armauflage (Stk.)	4301100
Infusionsständer mit Halter (nicht montierbar an carryLine fix)	4303207
Urinbeutelhalter (rechts montiert)	4871300
Ablagekorb	4303204
Stützpolster Rücken (Paar)	4303301
Stützpolster Rücken in Premiummaterial	PREMIUM SR
Stützpolster Oberschenkel (Paar)	4303304
Stützpolster Oberschenkel in Premiummaterial	PREMIUM SS
Beckengurt	4303205
Klarsichtschutz für Beinauflage carryLine mobil	1414870
Klarsichtschutz für Beinauflage carryLine cross	1414880

Bezugsmaterialien und Polsterfarben siehe Seiten 122 und 123.

relax – Ruhesessel



Abbildung enthält Zubehör

- aus massivem Buchenholz
- stufenlose, manuelle Verstellung des Rücken- und Beinteils (synchron)
- separate Verstellung des Beinteils (über Rastersystem)
- bis max. 125 kg Patientengewicht
- Sitzpolster und Bezug abnehmbar
- Sitzhöhe 45,5 cm
- Sitzbreite 47 cm
- Rückenhöhe 78,5 cm
- Liegefläche 170 x 50 cm
- Polsterbezug kunststoffbeschichtetes Trikotgewebe Compact

Artikelbezeichnung

Art.-Nr.

relax Ruhesesselfeststehend **4860000**mit Doppel-Laufrollen Ø 75 mm,
hinten feststellbar **4860100****Zubehör**Nrelax in Premiummaterial **PREMIUM 486**Kopfpolster **1446900**Kopfpolster mit Seitenführung **4867303**Kopfpolster in Premiummaterial **PREMIUM KP**Armauflagen gepolstert (Paar) **4867604**Armauflagen in Premiummaterial **PREMIUM AP**Schubbügel **4867605**geschlossene Seitenteile (Paar) **4867503**Stützpolster Rücken (Paar) **4867606**Patiententisch aus Buche, abnehmbar **4302202****Bezugsmaterialien und Polsterfarben**

siehe Seiten 122 und 123.

relax2 – Ruhesessel



Abbildung enthält Zubehör

- aus massivem Buchenholz
- stufenlose, manuelle Verstellung des Rücken- und Beinteils (synchron)
- separate Verstellung des Beinteils (über Rastersystem)
- Doppel-Laufrollen Ø 75 mm, hinten feststellbar
- bis max. 150 kg Patientengewicht
- Sitzpolster und Bezug abnehmbar
- Sitzhöhe 45,5 cm
- Sitzbreite 47 cm
- Sitztiefe 48,5 cm
- Rückenhöhe 78,5 cm
- Liegefläche aus Memoryschaum, 170 x 50 cm
- Polsterbezug kunststoffbeschichtetes Trikotgewebe Compact

Artikelbezeichnung	Art.-Nr.
--------------------	----------

relax2 Ruhesessel

manuelle Verstellung	4760203
Verstellung elektrisch, mit Akku	4763203

Zubehör

relax 2 in Premiummaterial	PREMIUM476
Kopfpolster verschiebbar und abnehmbar	4766900
Kopfpolster in Premiummaterial	PREMIUM KP
Armauflagen gepolstert (Paar)	4767604
Armauflagen in Premiummaterial	PREMIUM AP
geschlossene Seitenteile (Paar)	4767606
Schubbügel	4767603
Stützpolster Rücken (Paar)	4867606
Patiententisch aus Buche, abnehmbar	4762500
Patiententisch aus Buche, abnehmbar für gepolsterte Armauflagen	4762501

Bezugsmaterialien und Polsterfarben

siehe Seiten 122 und 123.

Greiner Dialyseliege (DC)

Abbildung enthält Zubehör



- Elektromotorische Verstellung von Rücken-, Sitz- und Fussteil sowie Höhe
- Hochklappbare und schwenkbare Armauflagen aus Intergralschaum
- Gestellfarbe: RAL 7047 telegrau
- Maximales Patientengewicht: 220kg
- Netzanschluss: 100–240V / 50-60 Hz (4222700 Steuerung CH)

Masse:

- Liegeposition: 230 x 80 cm (L x B)
- Stuhlposition (Stellfläche): 148 x 80 cm (L x B)
- Masse Liegefläche: 220 x 60 x 9 cm (L x B x D)
- Masse Armlehne: 58 x 13 cm (L x B)
- Rückenteil: –5° bis 78°
- Sitzteil: 0° bis 22°
- Beinteil: –25° bis 0°
- Fusstützeverfahrweg: 25 cm
- Höhe: 54 bis 75 cm
- Eigengewicht: 78 kg
- 4 Doppellenkrollen Ø 100 mm mit Zentralarretierung
- Polsterbezug kunststoffbeschichtetes Trikotgewebe Compact

Artikelbezeichnung

Art.-Nr.

Greiner Dialyseliege (DC)**inkl. Relaxkissen****4225000****Bezugsmaterialien und Polsterfarben**

siehe Seiten 122 und 123.

multiLine next – Beistelltische

Artikelbezeichnung

Art.-Nr.

BT Beistelltisch (stufenlos höhenverstellbar und starres Tablett)**4230000****BTplus Beistelltisch** (stufenlos höhenverstellbar und schwenkbares Tablett)**4230100****Zubehör**

Haken für Tasche usw.

4231400

duale multifunktionelle Staufächer

4231200

Zeitschriften- und Patientenhalter

4231000

multiLine next (DC)

Artikelbezeichnung	Art.-Nr.
mit 3 Motoren, einzeln gebremste Rollen	4223000
mit 3 Motoren, Zentralarretierung	4223100
mit 4 Motoren, einzeln gebremste Rollen	4224000
mit 4 Motoren, Zentralarretierung	4224100
mit 4 Motoren, Zentralarretierung und richtungweisende elektrisch leitfähige Rollen	4224200
mit 5 Motoren, einzeln gebremste Rollen	4225000
mit 5 Motoren, Zentralarretierung	4225100
mit 5 Motoren, Zentralarretierung und richtungweisende elektrisch leitfähige Rollen	4225200

Zubehör

multiLine next (DC) in Premiummaterial	PREMIUM 422
Elektrisch leitende Bezüge (schwarz)	EL 11
Nackenrolle	4222600
Relaxkissen	4222610
Kopfpolster mit Seitenführung	4867303
Nackenrolle/Relaxkissen/Kopfpolster mit Seitenführung in Premiummaterial	PREMIUM KP
Armauflagen in Premiummaterial (nicht bei Integralarmauflagen)	PREMIUM AP
LED-Leselampe	4221000
Schonbezug Beinteil	4221100
Schonbezug Fussstütze	4221200
Akku	4221300
Schiebegriff mit Papierrollenhalter	4221400
gepolsterte Armauflagen anstatt Integralarmauflagen	4221520
Infusionsstangenhalter	4221800
Infusionsstange	4221900
Normschienen (Paar)	4222200
Sitz mit druckentlastenden Federn (nur in Kombination mit Premium Polster-Bezugsstoff erhältlich)	4222400
Fussshalter/Notschalter	4222500
Netzkabel CH anstatt EU (länderspezifische Stecker auf Anfrage)	4222700
Patiententisch rechts (RAL 9007 graualuminium)	4252100
Halter am Sitz für Patiententisch rechts (RAL 9007 graualuminium)	4252110
Halter am Rücken für Patiententisch (RAL 9007 graualuminium)	4252120
10er-Set Fixierungsband für Handschalter	4222801

multiLine next (DC) Liegen können auch ohne Fussbrett bestellt werden. Minderpreis auf Anfrage.

Bezugsmaterialien und Polsterfarben siehe Seiten 122 und 123.

Greiner Infusions- und Transfusionsliege (IT) inkl. Nackenrolle



- Elektromotorische Verstellung von Rücken-, Sitz- und Beinteil bis zur Trendelenburg-lagerung (3 Motoren)
- Hochklappbare Armauflagen, gepolstert
- Gestellfarbe: RAL 7047 telegrau
- Maximales Patientengewicht: 220 kg
- Netzanschluss: 100–240V / 50–60 Hz (4242700 Steuerung CH)

Masse:

- Liegeposition: 192 x 78 cm (L x B)
- Stuhlposition (Stellfläche): 110 x 78 cm (L x B)
- Masse Liegefläche: 192 x 60 x 7.5 cm (L x B x D)
- Masse Armllehne: 56 x 12 cm (L x B)
- Rückenteil: –5° bis 78°
- Sitzteil: 0° bis 22°
- Beinteil: 0° bis 90°
- Einstiegshöhe: 54 cm
- Eigengewicht: 78 kg
- 4 Doppellenkrollen Ø 100 mm mit Zentral-arretierung
- Polsterbezug kunststoffbeschichtetes Trikotgewebe Compact

Artikelbezeichnung

Art.-Nr.

**Greiner Infusions- und
Transfusionsliege (IT)
inkl. Nackenrolle**

4243100

Bezugsmaterialien und Polsterfarben
siehe Seiten 122 und 123.

multiLine next – Beistelltische

Artikelbezeichnung	Art.-Nr.
BT Beistelltisch (stufenlos höhenverstellbar und starres Tablett)	4230000
BTplus Beistelltisch (stufenlos höhenverstellbar und schwenkbares Tablett)	4230100

Zubehör

Haken für Tasche usw.	4231400
duale multifunktionelle Staufächer	4231200
Zeitschriften- und Patientenhalter	4231000

multiLine next (IT)

Artikelbezeichnung	Art.-Nr.
mit gepolsterter Armauflage	
mit 3 Motoren, einzeln gebremste Rollen	4243000
mit 3 Motoren, Zentralarretierung	4243100
mit 3 Motoren, ausklappbare Füssstütze, einzeln gebremste Rollen	4243010
mit 3 Motoren, ausklappbare Füssstütze, Zentralarretierung	4243110
mit 4 Motoren, Zentralarretierung, inkl. Kunststoffabdeckung im Rückenteil 4241200	4244100
mit 4 Motoren, Zentralarretierung, ausklappbare Füssstütze, inkl. Kunststoffabdeckung im Rückenteil 4241200	4244110
mit 4 Motoren, ausklappbare Füssstütze, Zentralarretierung und richtungweisende elektrisch leitfähige Rollen	4244200
mit 4 Motoren, ausklappbarer Füssstütze, inkl. Kunststoffabdeckung im Rückenteil 4241200, Zentralarretierung und richtungweisende elektrisch leitfähige Rollen	4244210

mit standard Armauflage

mit 3 Motoren, einzeln gebremste Rollen	4243001
mit 3 Motoren, Zentralarretierung	4243101
mit 3 Motoren, ausklappbare Füssstütze, einzeln gebremste Rollen	4243011
mit 3 Motoren, ausklappbare Füssstütze, Zentralarretierung	4243111
mit 4 Motoren, Zentralarretierung, inkl. Kunststoffabdeckung im Rückenteil 4241200	4244101
mit 4 Motoren, Zentralarretierung, ausklappbare Füssstütze, inkl. Kunststoffabdeckung im Rückenteil 4241200	4244111
mit 4 Motoren, inkl. Kunststoffabdeckung im Rückenteil 4241200, Zentralarretierung und richtungweisende elektrisch leitfähige Rollen	4244201
mit 4 Motoren, ausklappbare Füssstütze, inkl. Kunststoffabdeckung im Rückenteil 4241200, Zentralarretierung und richtungweisende elektrisch leitfähige Rollen	4244211

Bezugsmaterialien und Polsterfarben siehe Seiten 122 und 123.

multiLine next (IT) – Zubehör

Artikelbezeichnung	Art.-Nr.
MULTILINE NEXT in Premiummaterial	PREMIUM 424
Elektrisch leitende Bezüge (schwarz)	EL 11
Nackenrolle	4222600
Relaxkissen	4222610
Kopfpolster mit Seitenführung	4867303
Nackenrolle/Relaxkissen/Kopfpolster mit Seitenführung in Premiummaterial	PREMIUM KP
Armauflagen in Premiummaterial	PREMIUM AP
gepolsterte Standard-Armauflagen (Premiummaterial mit Aufpreis PREMIUM AP)	1606600
LED-Leselampe	4241000
Schonbezug Beinteil (nicht möglich bei MULTILINE NEXT IT mit Fussstütze)	4241100
Kunststoffabdeckung für Rückenteil (für Modelle mit 3 Motoren)	4241200
Akku	4241300
Schiebegriff mit Papierrollenhalter	4241400
Integralarmauflagen anstatt gepolsterten Armauflagen	4241520
Infusionsstangenhalter	4241800
Infusionsstange	4221900
Normschienen (Paar)	4242200
Sitz mit druckentlastenden Federn (nur in Kombination mit Premiummaterial erhältlich)	4242400
Fusschalter/Notschalter	4242500
Netzkabel CH anstatt EU (länderspezifische Stecker auf Anfrage)	4242700
Patiententisch rechts (RAL 9007 graualuminium)	4252100
Halter am Sitz für Patiententisch rechts (RAL 9007 graualuminium)	4252110
Halter am Rücken für Patiententisch (RAL 9007 graualuminium)	4252120
Blutabnahme-Armauflage (Stk.)	4301100
Halter für Blutabnahme-Armauflage	4871400

Bezugsmaterialien und Polsterfarben siehe Seiten 122 und 123.

Armstützen

Wählen Sie aus vier unterschiedlichen Varianten die passende Armlehne zu Ihrer Infusionsliege.



Standard-Armstütze



Standard-Armstütze umpolstert



gepolsterte Armstütze



Vollschaum-Armstütze

Greiner Ambulant Care (AC) Liege inkl. Nackenrolle



Abbildung enthält Zubehör

- Elektromotorische Verstellung von Rücken-, Sitz- und Beinteil sowie Höhe
- Mit Wechselakku für den mobilen Betrieb
- Not-Fusschalter für Trendelenburgposition
- Fixier- und versenkbare Armauflagen
- Gestellfarbe: RAL 9007 grau aluminium
- Maximales Patientengewicht: 220 kg
- Netzanschluss: 100–240V / 50–60 Hz
- Abklappbare Fussstütze

Masse:

- Liegeposition: 200 x 77 cm (L x B)
- Stuhlposition (Stellfläche): 107 x 77 cm (L x B)
- Masse Liegefläche: 200 x 60 x 9 cm (L x B x D)
- Masse Armlehne: 73 x 7 cm (L x B)
- Rückenteil: –5° bis 78°
- Sitzteil: 0° bis 22°
- Beinteil: 0° bis 90°
- Höhe: 58 bis 90 cm
- Eigengewicht: 128 kg
- 4 Doppellenkrollen Ø 125 mm mit zentraler Totalblockierung
- 1 Rolle richtungsweisend
- Polsterbezug kunststoffbeschichtetes Trikotgewebe Compact

Artikelbezeichnung

Art.-Nr.

**Greiner Ambulant Care (AC) Liege
inkl. Nackenrolle**

4254100**Bezugsmaterialien und Polsterfarben**

siehe Seiten 122 und 123.

multiLine next – Beistelltische

Artikelbezeichnung	Art.-Nr.
BT Beistelltisch (stufenlos höhenverstellbar und starres Tablett)	4230000
BTplus Beistelltisch (stufenlos höhenverstellbar und schwenkbares Tablett)	4230100

Zubehör

Haken für Tasche usw.	4231400
duale multifunktionelle Staufächer	4231200
Zeitschriften- und Patientenhalter	4231000

multiLine next (AC)

Artikelbezeichnung	Art.-Nr.
mit 4 Motoren mit Zentralarretierung, Hochleistungs-Akku, Fussshalter/Notschalter	4254100

Zubehör

multiLine next (AC) in Premiummaterial	PREMIUM 425
Elektrisch leitende Bezüge (schwarz) für multiLine next (AC)	EL 11
Nackenrolle	4222600
Relaxkissen	4222610
Kopfpolster mit Seitenführung	4867303
Nackenrolle/Relaxkissen/Kopfpolster mit Seitenführung in Premiummaterial	PREMIUM KP
Nackenrolle/Relaxkissen in Premiummaterial	PREMIUM KP
Normschiene für Sitzteil (Paar)	4251000
Schubbügel	4251100
Normschiene für Rückenteil (Paar)	4251200
Akku Wandladestation EU	4251300
Akku Wandladestation CH	4251310
Ersatzakku	4251400
LED-Leselampe	4251500
Infusionsstangenhalter	4251800
Infusionsstange	4251900
Patiententisch rechts (RAL 9007 grau-aluminium)	4252100
Halter am Sitz für Patiententisch rechts (RAL 9007 grau-aluminium)	4252110
Halter am Rücken für Patiententisch (RAL 9007 grau-aluminium)	4252120

Weiteres Zubehör, z.B. Göpel-Halter oder OP-Tisch zur Befestigung an der Normschiene, auf Anfrage.

Bezugsmaterialien und Polsterfarben siehe Seiten 122 und 123.

recrea – Ruhesessel

Abbildung enthält Zubehör



- Stahlrahmen, pulverbeschichtet
- separate Verstellung des Beinteils (über Rastersystem)
- Sitzpolster abnehmbar
- Fahrwerk auf engem Raum sehr beweglich
- Doppel-Laufrollen Ø 125 mm, feststellbar
- Wadenbrett mit Negativneigung für ein bequemes Ein- und Aussteigen
- automatische Stufenlagerung der Liegefläche um 10°
- bis max. 150 kg Patientengewicht
- Sitz-/Liegehöhe 51 cm
- Liegefläche 178 x 50 cm
- Polsterbezug kunststoffbeschichtetes Trikotgewebe Compact

Artikelbezeichnung

Art.-Nr.

recrea Ruhesessel manuell

4770200

recrea Ruhesessel elektrisch

4770300

Korpus in Premiummaterial

PREMIUM 447

Liegefläche in Premiummaterial

PREMIUM AP

Bezugsmaterialien und Polsterfarben siehe Seiten 122 und 123.

taxelo – Transport- und Mobilisationsstuhl

Abbildung enthält Zubehör



- Gewicht: 43 kg
- Sitzbreite: 47 cm, Sitztiefe: 47 cm
- Gesamttiefe: 110 cm
- Gesamthöhe: 137 cm
- Gesamtbreite: 65 cm
- Scheibenräder vorne: Ø 300 mm, Lenkrollen mit Feststeller hinten: Ø 125 mm
- Sitz-/Liegehöhe: 46 cm, Liegefläche (Relaxposition): 173 cm
- maximales Patientengewicht: 200 kg
- der gummierte Fussauftritt ist mit maximal 200 kg belastbar
- Neigung nach vorne von Oberteil bis -5°
- Oberteil stufenlos einstellbar bis 26°
- Polsterbezug kunststoffbeschichtetes Trikotgewebe Compact

**Achtung:
Taxelo nicht in
Premiummaterial
lieferbar!**

Artikelbezeichnung

Art.-Nr.

taxelo – Transport- und Mobilisationsstuhl

4270200

taxelo – Transport- und Mobilisationsstuhl, Fussauftritt 20 x 30 cm

4270210

Zubehör

Kopfpolster	1446900
Kopfpolster mit Seitenführung	4867303
Kopfpolster in Premiummaterial	PREMIUM KP
Armauflagen gepolstert (Paar)	4877603
Armauflagen in Premiummaterial	PREMIUM AP
Infusionsständer mit Halter	4273200
Urinbeutelhalter	4271300
Klarsichtschutz für Beinauflage	1414270

Bezugsmaterialien und Polsterfarben siehe Seiten 122 und 123.

Bezugsmaterialien und Polsterfarben

Compact

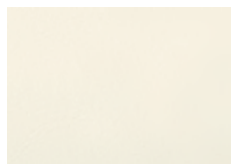

White C811

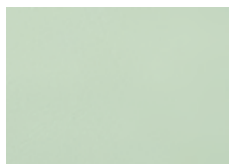

Mint C450



Cyan C422



Petrol C435

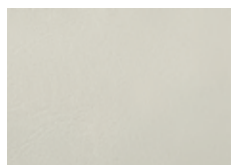

Lightgrey C213

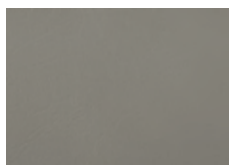

Stone C214



Anthracite C220

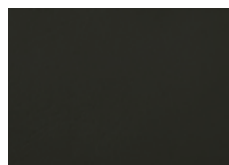

Black C111



Beige C830



Brown C350



Mocca C330



Chocolate C360



Sky C700



Atoll C706



Navy C711



Purple C715



Citron C500



Orange C530



Rosso C637

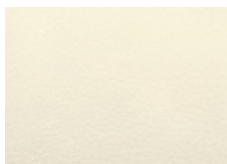
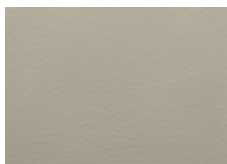
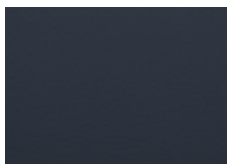
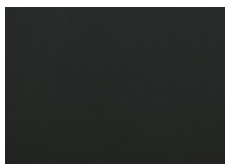

Fuchsia C610

Premium**White P800****Lightgrey P200****Anthracite P210****Grass P400****Mocca P300****Chocolate P310****Citron P500****Carmin P600****Fuchsia P610****Aqua P700****Navy P710****Black P100**

Geringe Abweichungen in Farbe und Struktur möglich.

Kinder- und Säuglingsbetten

Kinderbetten	126
Säuglingsbetten	127

Index	312
-------	-----

Kinderspitalbett Bambino

Ein Schweizer Qualitätsprodukt
 CE-Kennzeichnung des gesamten Bettes.
 Erfüllung aller Anforderungen nach
 Medizinprodukte-Verordnung (MepV)

- Masse: 164 x 78 x 145 bis 170 cm (L x B x H)
- für Matratzen 70 x 140 x 10 cm
- elektrisch höhenverstellbare Liegefläche von 72 cm – 97 cm
- stufenlos hochstellbares Kopfteil mittels Gasdruckfeder
- Gestell: aus rostfreiem Stahl (INOX) elektropoliert
- Einzellenkrollen Ø 125 mm, el.leitend, Zentral-Totalblockierung
- Seitengitter mit Kindersicherung
- fusseitig zwei Geräteschienen / kopfseitig eine Geräteschiene
- ausgerüstet mit einem 3 Meter Spitalgerätekabel inkl. ZPA (Kopfseitig geführt)
- wartungsfreie Motoren, Schutzart IP54,
- Niederspannungs-Steuerelektronik 24VDC
- sichere Arbeitslast 110 kg

Artikelbezeichnung
Art.-Nr.
Kinderspitalbett Bambino
H23-100.100

H23-200.100 Kinderbett Bambino FIX 80 cm
 H20-323 Matratze



optional erhältlich:

- farbige Kopf- und Fussteile
- passende Matratzen

- Masse: 134 x 68 x 145 bis 170 cm (L x B x H)
- für Matratzen 60 x 110 x 10 cm
- elektrisch höhenverstellbare Liegefläche von 72 cm – 97 cm
- stufenlos hochstellbares Kopfteil mittels Gasdruckfeder
- Gestell: aus rostfreiem Stahl (INOX) elektropoliert
- Einzellenkrollen Ø 125 mm, el.leitend, Zentral-Totalblockierung
- Seitengitter mit Kindersicherung
- fusseitig zwei Geräteschienen / kopfseitig eine Geräteschiene
- ausgerüstet mit einem 3 Meter Spitalgerätekabel inkl. ZPA (Kopfseitig geführt)
- wartungsfreie Motoren, Schutzart IP54,
- Niederspannungs-Steuerelektronik 24VDC
- sichere Arbeitslast 110 kg

Artikelbezeichnung
Art.-Nr.
Kinderspitalbett Bambino klein
H23-100.101

H23-200.101 Kinderbett Bambino FIX 80 cm
 H20-322 Matratze

Säuglingsbettchen Bébé

- fixe Höhe der Liegefläche: 600 mm
- Aussenmasse: 780 x 420 x 900 mm (L x B x H)
- Gestell mit Schiebegriff aus geschliffenem und elektropoliertem Edelstahl
- Säuglingsschale aus satiniertem und bruchsicherem Kunstglas
- transparente Seitenteile
- 4 Doppellenkrollen Ø 65 mm, davon 2 Stk. feststellbar
- maximale Traglast: 20 kg

Artikelbezeichnung	Art.-Nr.
Säuglingsbettchen Bébé	H23-305
Bébé bonding	H23-307

Zubehör

HESS Matratze zu Säuglingsbettchen Bébé	H23-5001
Gestell in RAL-Farbe nach Wunsch	H23-5003

Säuglingsbettchen Bébé due

- fixe Höhe der Liegefläche: 900 mm
- Aussenmasse: 780 x 795 x 900 mm (L x B x H)
- Gestell mit Schiebegriff aus geschliffenem und elektropoliertem Edelstahl
- Säuglingsschale aus satiniertem und bruchsicherem Kunstglas
- transparente Seitenteile
- 4 Doppellenkrollen Ø 65 mm, davon 2 Stk. feststellbar
- maximale Traglast: 20 kg

Artikelbezeichnung	Art.-Nr.
Säuglingsbettchen Bébé due	H23-306

Zubehör

HESS Matratze zu Säuglingsbettchen Bébé due	H23-5002
Gestell in RAL-Farbe nach Wunsch	H23-5003

Stationsmobiliar

Gasfederhocker	130–135
Besucherstuhl	136–137
Patientenserver	138
Leuchten	140–141
Matratzen	142–145
Paravent	146
Bettische	147
Stockhalter	148
Repositionsstuhl	149
Venen- und Varizenlift	149

Index	312
-------	-----

Therapeutenstuhl mit Handauslösung – Höhenverstellung 48 – 66 oder 55 – 80 cm
Die Features des HESS Therapeutenstuhl mit Handauslösung, Rundsitz

- aus rostfreiem, geschliffenen und elektropoliertem Edelstahl
- Höhenverstellung 48 – 66 oder 55 – 80 cm
- Höhenverstellung mittels Handauslösung
- Polster in Standardfarben
- max. Tragkraft: 150 kg bei gleichmässig verteilter Last
- Fusskreuz Ø 57 cm

Konfigurationen:

- + Einzellenkrollen Ø 50 mm, Fadenschutz
- + Doppellenkrollen Ø 65 mm, Fadenschutz
- + Polster schwarz und Rollen elektrisch leitend
- + Rückenlehne



ohne Rollen

HESS Standardrolle
 Doppel-Lenkrolle
 Ø 65 mm, rostfrei,
 elektrisch leitend,
 Fadenschutz

 Einzel-Lenkrolle
 Ø 50 mm, rostfrei,
 elektrisch leitend,
 Fadenschutz

 dauerhafte
 Beschriftung

Artikelbezeichnung	Art.-Nr.
Zubehör	
Fussring	H01-998
Fussbremse	H01-999
dauerhafte Beschriftung (geätzt)	9.1000

 Alle **HESS Standard Polsterfarben** sind auf dem Umschlag-Ausklapper ersichtlich.

Therapeutenstuhl – mit Handauslösung



+ Rundsitz

Artikelbezeichnung	Art.-Nr.
Höhenverstellung 48 – 66 cm	
ohne Rollen	H01-150
Höhenverstellung 55 – 80 cm	
ohne Rollen	H01-100

Artikelbezeichnung	Art.-Nr.
Zubehör	
Fussring	H01-998
Fussbremse	H01-999
dauerhafte Beschriftung (geätzt)	9.1000



- Reinigungsmittel für alle sensiblen Oberflächen
- pflegt Polsteroberflächen
- frischt Farben auf

Artikelbezeichnung	Art.-Nr.
MultiClean® 300 ml	H06-991
MultiClean® 5 Liter	H06-991.01



+ Rundsitz
+ Einzel- oder Doppellenkrollen

Artikelbezeichnung	Art.-Nr.
Höhenverstellung 48 – 66 cm	
mit Einzellenkrollen	H01-150.008
mit Doppellenkrollen	H01-150.009
Höhenverstellung 55 – 80 cm	
mit Einzellenkrollen	H01-100.008
mit Doppellenkrollen	H01-100.009



+ Rundsitz, schwarz, el. leitend
+ Einzel- oder Doppellenkrollen

Artikelbezeichnung	Art.-Nr.
Höhenverstellung 48 – 66 cm	
mit Einzellenkrollen el. leitend	H01-150.007
mit Doppellenkrollen el. leitend	H01-150.207
Höhenverstellung 55 – 80 cm	
mit Einzellenkrollen el. leitend	H01-100.007
mit Doppellenkrollen el. leitend	H01-100.207



+ Rundsitz
+ Einzel- oder Doppellenkrollen
+ Rückenlehne

Artikelbezeichnung	Art.-Nr.
Höhenverstellung 48 – 66 cm	
mit Einzellenkrollen	H01-151.008
mit Doppellenkrollen	H01-151.009
Höhenverstellung 55 – 80 cm	
mit Einzellenkrollen	H01-101.008
mit Doppellenkrollen	H01-101.009



+ Rundsitz, schwarz, el. leitend
+ Einzel- oder Doppellenkrollen
+ Rückenlehne

Artikelbezeichnung	Art.-Nr.
Höhenverstellung 48 – 66 cm	
mit Einzellenkrollen el. leitend	H01-151.007
mit Doppellenkrollen el. leitend	H01-151.207
Höhenverstellung 55 – 80 cm	
mit Einzellenkrollen el. leitend	H01-101.007
mit Doppellenkrollen el. leitend	H01-101.207

Alle **HESS Standard Polsterfarben** sind auf dem Umschlag-Ausklapper ersichtlich.

Therapeutenstuhl mit Handauslösung – höhenverstellbar
Die Features des HESS Therapeutenstuhl mit Handauslösung, Sattelsitz

- aus rostfreiem, geschliffenen und elektropoliertem Edelstahl
- Höhenverstellung 48 – 66 oder 55 – 80 cm
- Höhenverstellung mittels Handauslösung
- Polster in Standardfarben
- max. Tragkraft: 150 kg bei gleichmässig verteilter Last
- Fusskreuz Ø 57 cm

Konfigurationen:

- + Einzellenkrollen Ø 50 mm, Fadenschutz
- + Doppellenkrollen Ø 65 mm, Fadenschutz
- + Polster schwarz und Rollen elektrisch leitend
- + Rückenlehne



ohne Rollen

HESS Standardrolle
 Doppel-Lenkrolle
 Ø 65 mm, rostfrei,
 elektrisch leitend,
 Fadenschutz

 Einzel-Lenkrolle
 Ø 50 mm, rostfrei,
 elektrisch leitend,
 Fadenschutz

 dauerhafte
 Beschriftung

Artikelbezeichnung	Art.-Nr.
Zubehör	
Fussring	H01-998
Fussbremse	H01-999
dauerhafte Beschriftung (geätzt)	9.1000

 Alle **HESS Standard Polsterfarben** sind auf dem Umschlag-Ausklapper ersichtlich.

Therapeutenstuhl – mit Handauslösung



+ Sattelsitz



+ Sattelsitz
+ Einzel- oder Doppellenkrollen



+ Sattelsitz
+ Einzel- oder Doppellenkrollen
+ Rückenlehne

Artikelbezeichnung	Art.-Nr.
--------------------	----------

Höhenverstellung 48 – 66 cm

ohne Rollen	H01-153
-------------	----------------

Höhenverstellung 55 – 80 cm

ohne Rollen	H01-103
-------------	----------------

Artikelbezeichnung	Art.-Nr.
--------------------	----------

Höhenverstellung 48 – 66 cm

mit Einzellenkrollen	H01-153.008
----------------------	--------------------

mit Doppellenkrollen	H01-153.009
----------------------	--------------------

Höhenverstellung 55 – 80 cm

mit Einzellenkrollen	H01-103.008
----------------------	--------------------

mit Doppellenkrollen	H01-103.009
----------------------	--------------------

Artikelbezeichnung	Art.-Nr.
--------------------	----------

Höhenverstellung 48 – 66 cm

mit Einzellenkrollen	H01-154.008
----------------------	--------------------

mit Doppellenkrollen	H01-154.009
----------------------	--------------------

Höhenverstellung 55 – 80 cm

mit Einzellenkrollen	H01-104.008
----------------------	--------------------

mit Doppellenkrollen	H01-104.009
----------------------	--------------------

Artikelbezeichnung	Art.-Nr.
--------------------	----------

Zubehör

Fussring	H01-998
----------	----------------

Fussbremse	H01-999
------------	----------------

dauerhafte Beschriftung (geätzt)	9.1000
----------------------------------	---------------



+ Sattelsitz, schwarz, el. leitend
+ Einzel- oder Doppellenkrollen



+ Sattelsitz, schwarz, el. leitend
+ Einzel- oder Doppellenkrollen
+ Rückenlehne



- Reinigungsmittel für alle sensiblen Oberflächen
- pflegt Polsteroberflächen
- frischt Farben auf

Artikelbezeichnung	Art.-Nr.
--------------------	----------

MultiClean® 300 ml	H06-991
--------------------	----------------

MultiClean® 5 Liter	H06-991.01
---------------------	-------------------

Artikelbezeichnung	Art.-Nr.
--------------------	----------

Höhenverstellung 48 – 66 cm

mit Einzellenkrollen	H01-153.007
----------------------	--------------------

el. leitend

mit Doppellenkrollen	H01-153.207
----------------------	--------------------

el. leitend

Höhenverstellung 55 – 80 cm

mit Einzellenkrollen	H01-103.007
----------------------	--------------------

el. leitend

mit Doppellenkrollen	H01-103.207
----------------------	--------------------

el. leitend

Artikelbezeichnung	Art.-Nr.
--------------------	----------

Höhenverstellung 48 – 66 cm

mit Einzellenkrollen	H01-154.007
----------------------	--------------------

el. leitend

mit Doppellenkrollen	H01-151.207
----------------------	--------------------

el. leitend

Höhenverstellung 55 – 80 cm

mit Einzellenkrollen	H01-104.007
----------------------	--------------------

el. leitend

mit Doppellenkrollen	H01-101.207
----------------------	--------------------

el. leitend

Alle **HESS Standard Polsterfarben** sind auf dem Umschlag-Ausklapper ersichtlich.

Therapeutenstuhl BaseLine

- Höhenverstellbar mittels Handauslösung an rundumlaufendem Bedienungshebel
- Sitzpolster Ø 36 cm
- Polsterbezug aus strapazierfähigem Kunstleder
- Fusskreuz aus Aluminium poliert Ø 53 cm
- 5 Sicherheits-doppellaufrollen, lastabhängig gebremst

Artikelbezeichnung	Art.-Nr.
Therapeutenstuhl BaseLine mit rundem Sitz ca. 46 – 61 cm	H01-300.300
mit rundem Sitz ca. 51 – 69 cm	H01-320.300



- Höhenverstellbar mittels Fussauslösung
- Sitzpolster Ø 36 cm
- Polsterbezug aus strapazierfähigem Kunstleder
- Fusskreuz aus Aluminium poliert Ø 53 cm
- 5 Sicherheits-doppellaufrollen, lastabhängig gebremst

Artikelbezeichnung	Art.-Nr.
Therapeutenstuhl BaseLine mit rundem Sitz ca. 46 – 61 cm	H01-300.303
mit rundem Sitz ca. 51 – 69 cm	H01-320.303



- Höhenverstellbar mittels Handauslösung an rundumlaufendem Bedienungshebel
- Sitzpolster Ø 36 cm
- Hocker-Polsterbezug aus strapazierfähigem Kunstleder
- Rückenlehne aus Polyurethan
- Fusskreuz aus Aluminium poliert Ø 53 cm
- 5 Sicherheits-doppellaufrollen, lastabhängig gebremst

Artikelbezeichnung	Art.-Nr.
Therapeutenstuhl BaseLine mit rundem Sitz und Rückenlehne ca. 46 – 61 cm	H01-301.300
mit rundem Sitz und Rückenlehne ca. 51 – 69 cm	H01-321.300



- Höhenverstellbar mittels Fussauslösung
- Sitzpolster Ø 36 cm
- Polsterbezug aus strapazierfähigem Kunstleder
- Rückenlehne aus Polyurethan
- Fusskreuz aus Aluminium poliert Ø 53 cm
- 5 Sicherheits-doppellaufrollen, lastabhängig gebremst

Artikelbezeichnung	Art.-Nr.
Therapeutenstuhl BaseLine mit rundem Sitz und Rückenlehne ca. 46 – 61 cm	H01-301.323
mit rundem Sitz und Rückenlehne ca. 51 – 69 cm	H01-321.323

Alle **HESS Standard Polsterfarben** sind auf dem Umschlag-Ausklapper ersichtlich.



- Höhenverstellbar ca. 46 – 61 cm mittels Handauslösung
- Sattelsitz aus Polyurethan
- Fusskreuz aus Aluminium poliert Ø 53 cm
- 5 Sicherheits-doppellaufrollen, lastabhängig gebremst



- Höhenverstellbar ca. 46 – 61 cm mittels Fussauslösung
- Sattelsitz aus Polyurethan
- Fusskreuz aus Aluminium poliert Ø 53 cm
- 5 Sicherheits-doppellaufrollen, lastabhängig gebremst

Artikelbezeichnung**Art.-Nr.**

Therapeutenstuhl BaseLine
mit Sattelsitz

H01-313.300**Artikelbezeichnung****Art.-Nr.**

Therapeutenstuhl BaseLine
mit Sattelsitz

H01-303.300

Besucherstuhl Venezia – ohne Armlehne

- Masse 511 x 578 x 460/846 mm
- 4-Fuss Gestell verchromt
- Sitzschale Polypropylen weiss
- Sitz- und Rückenschale ohne Armlehne
- Farben: blau, rot, grün, beige

Artikelbezeichnung
Art.-Nr.
Besucherstuhl Venezia

ohne Armlehne

H20-112.01

Besucherstuhl Venezia – mit Armlehne



- Masse 511 x 578 x 460/846 mm
- 4-Fuss Gestell verchromt
- Sitzschale Polypropylen weiss
- Sitz- und Rückenschale mit Armlehne
- Farben: blau, rot, grün, beige

Artikelbezeichnung

Art.-Nr.

Besucherstuhl Venezia
mit Armlehne

H20-112.02



Zubehör



- Gesamtmasse: 520 x 717 x 1255 mm (B x T x H)
- Korpus aus HPL-Material
- Masse: 475 x 577 x 1003 mm (L x B x H)
- Farbe: gemäss Herstellerfarbkarte
- Flügeltüre rechts gebandet, nicht abschliessbar
- Auszug-Klapptablar: 370 x 550 mm (B x T) (Auszug mit Griff)
- Kleiderstange
- 4 x Doppellenkrollen Ø 65 mm

Innenausstattung

- linkes Fach: 212 mm
- rechtes Fach: 210 mm
- Werte-Fach, 212 x 217 x 330 mm (B x H x T)
- mit Schlossvorbereitung (inkl. Schliesssystem)

Zusatzausstattung

- 1 x Netzkabel 2 Meter
- 1 x Kabelhalterung
- 1 x Kleiderstange an Rückseite aus CNS; Höhe 1380 mm
- 1 x Einbausteckdose mit 3 x T13 Steckplätzen

Artikelbezeichnung

Art.-Nr.

HESS Patienten Server (Typ 2 Interlaken)**HSP-00095**

MultiLed Untersuchungs- und Leseleuchte



- drei unabhängige LED's mit Linsen zur Reduzierung von Schattenbildung, Optimierung der Lichtleistung und Ausleuchtung
- 60 cm langer, flexibler Arm zur stabilen Fixierung der Leuchte in optimaler Position
- mit Aufnahmzapfen für verschiedene Halterungen

Beleuchtungsstärke: 35000 lux bei einem Abstand von 50 cm

Farbtemperatur: 4200 Kelvin

Reflektor: Ø 86 mm

Halterung (separat zu bestellen):

- Halterung für Geräteschiene (Art. H20-185.01)
- Halterung für Wandmontage
- Halterung mit Tischklemme

Artikelbezeichnung

Art.-Nr.

MultiLed Untersuchungs- und Leseleuchte

H20-185

Weitere Leuchten auf Anfrage.





Wandleuchten mit diversen Funktionen erhältlich.

Bitte fragen Sie nach dem detaillierten Prospekt.

Verschiedenes Zubehör für Leuchten



Schienenbefestigung



Nachttisch-Adapter

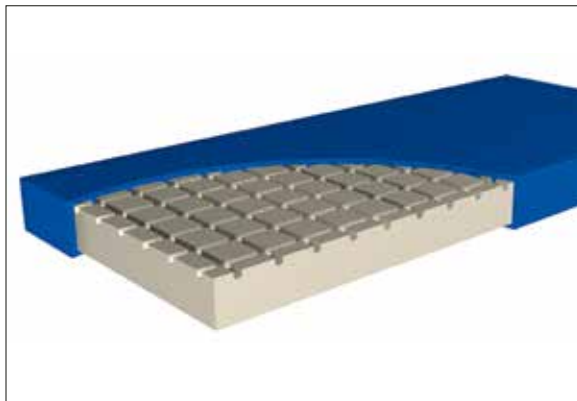

Halterung

HESS Clinic Budget

- hyperelastischer Schaumkern mit Quer- und Längsschnitten
- optimale Druckentlastung und Minimierung von Scherkräften
- Bezug abnehmbar, Reissverschluss
- wasserdampfdurchlässig
- bis 90 kg Patientengewicht geeignet
- PU-TEX-Bezug
- 4 Handgriffe

Länge	200 cm
Breite	90 cm
Höhe	12 cm

Artikelbezeichnung	Art.-Nr.
HESS Clinic Budget	H20-315

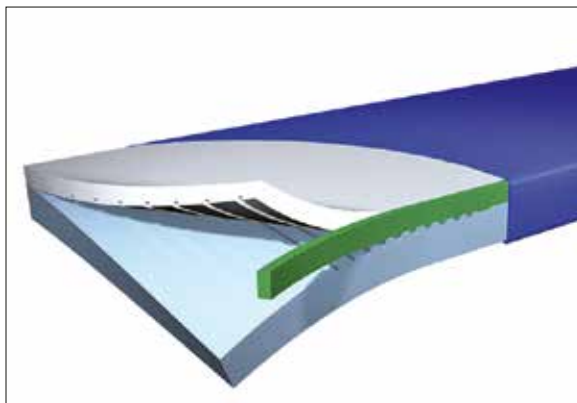
HESS Clinic Basic

- hyperelastischer Schaumkern mit Quer- und Längsschnitten
- 2-schichtig
- Lüftungskanäle
- optimale Druckentlastung und Minimierung von Scherkräften
- Bezug abnehmbar, Reissverschluss
- wasserdampfdurchlässig
- Überzug bis 95° waschbar
- Randzonenverstärkung
- für 20 bis 100 kg Patientengewicht geeignet
- zur Schmerztherapie geeignet
- PU-TEX-Bezug
- 4 Handgriffe

Länge	200 cm
Breite	90 cm
Höhe	14 cm

Artikelbezeichnung	Art.-Nr.
HESS Clinic Basic	H20-316

HESS Clinic Comfort

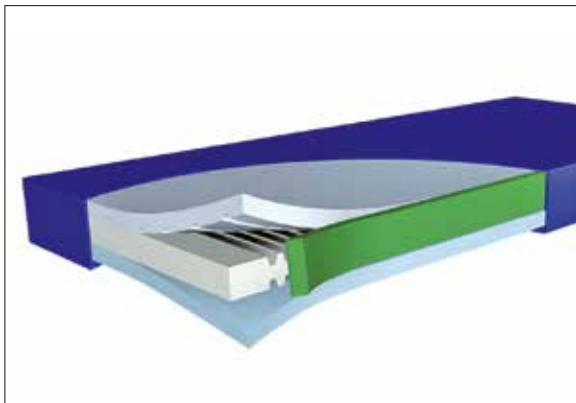

- hyperelastischer Schaumkern mit Quer- und Längsschnitten
- 3-schichtig
- Lüftungskanäle
- optimale Druckentlastung und Minimierung von Scherkräften
- Bezug abnehmbar, Reissverschluss
- wasserdampfdurchlässig
- Überzug bis 95° waschbar
- Randzonenverstärkung
- für 20 bis 120 kg Patientengewicht geeignet
- zur Schmerztherapie geeignet
- PU-Tex-Bezug
- 2 Tragegriffe längsseits

Länge	200 cm
Breite	90 cm
Höhe	15 cm

Artikelbezeichnung	Art.-Nr.
--------------------	----------

HESS Clinic Comfort	H20-317
----------------------------	----------------

HESS Clinic Plus – Schwerlastmatratze

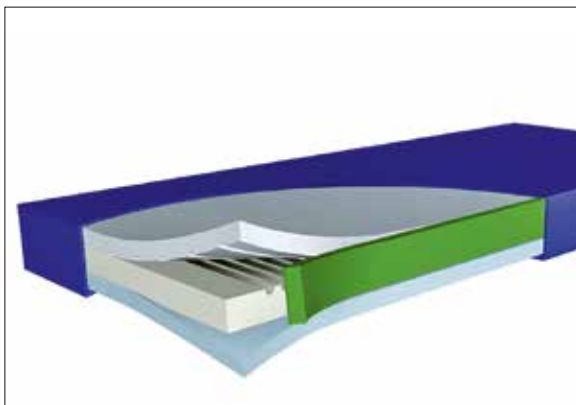

- hyperelastischer Schaumkern mit Quer- und Längsschnitten
- 3-schichtig
- Lüftungskanäle
- optimale Druckentlastung und Minimierung von Scherkräften
- Bezug abnehmbar
- wasserdampfdurchlässig
- Überzug bis 95° waschbar
- Randzonenverstärkung
- für 40 bis 250 kg Patientengewicht geeignet
- zur Schmerztherapie geeignet
- PU-Tex-Bezug
- 2 Tragegriffe längsseits

Länge	200 cm
Breite	90 cm
Höhe	18 cm

Artikelbezeichnung	Art.-Nr.
--------------------	----------

HESS Clinic Plus	H20-318
-------------------------	----------------

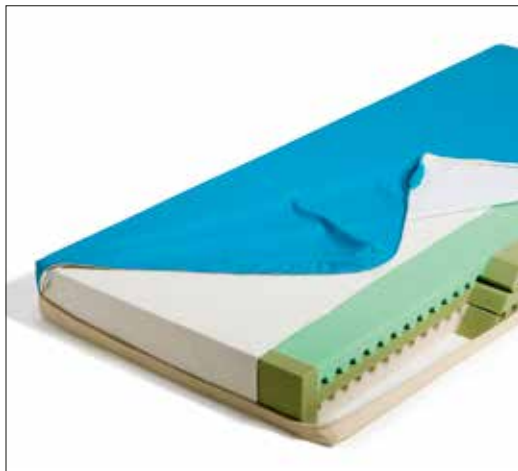
Duomed – Standard-Pflegematratze zur Dekubitusprophylaxe

- weicher und mittelharter Schaumstoffkern (HR-Kaltschaum)
- Randzonenverstärkung
- Luftkanäle im Kern
- Auflage aus Schafschurwolle
- Inkontinenz-Schutzbezug
- 4 Handgriffe
- max. Patientengewicht: 120 kg
- Matratzengewicht: 13 kg
- Bezug OBATEX DA beige

Härtegrad	weich und mittel
Länge	200 cm
Breite	90 cm
Höhe	15 cm

Artikelbezeichnung	Art.-Nr.
Duomed	H20-310

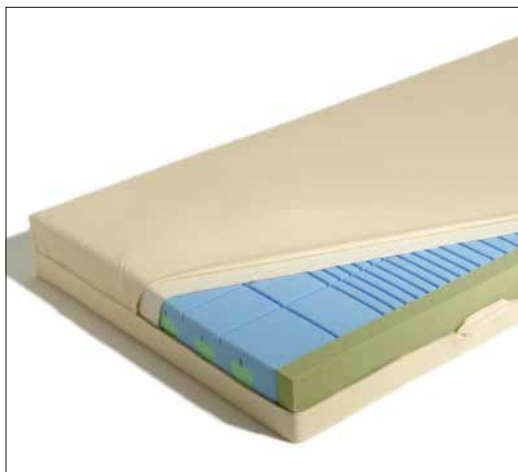
Hospisoft – Pflegematratze zur Dekubitusprophylaxe mit hoher Strapazierfähigkeit

- weicher und mittelharter Schaumstoffkern (EvoPore: 7-Zonen-Mischporenschaum)
- Randzonenverstärkung
- Mittelzonenverstärkung
- Belüftungskanäle (vertikal und horizontal)
- Inkontinenz-Schutzbezug
- 4 Handgriffe
- max. Patientengewicht: 120 kg
- Matratzengewicht: 13 kg
- Bezug OBATEX beige / Polyurethan-beschichtung

Härtegrad	weich und mittel
Länge	200 cm
Breite	90 cm
Höhe	15 cm

Artikelbezeichnung	Art.-Nr.
Hospisoft	H20-340

Medica – Standard-Pflegematratze mit hoher Strapazierfähigkeit

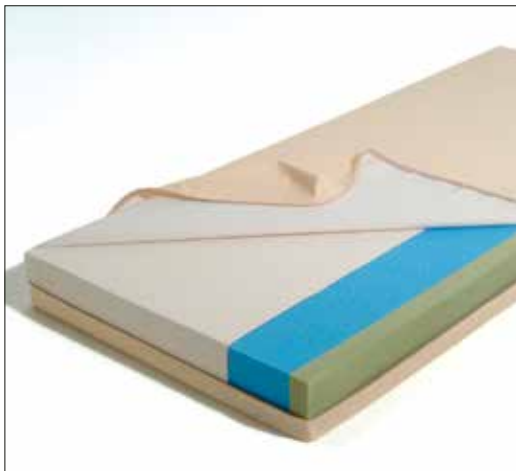

- mittelharter, flexibler Schaumstoffkern (EvoPore: 7-Zonen-Mischporenschaum)
- Randzonenverstärkung
- Inkontinenz-Schutzbezug
- 4 Handgriffe
- max. Patientengewicht: 140 kg
- Matratzengewicht: 12 kg
- Bezug OBATEX DA Polyurethanbeschichtung

Härtegrad	mittel
Länge	200 cm
Breite	90 cm
Höhe	14 cm

Artikelbezeichnung	Art.-Nr.
--------------------	----------

Medica	H20-300
---------------	----------------

Matratzen – Zubehör



- für Bett-Überlängen (220 cm)

Artikelbezeichnung	Art.-Nr.
--------------------	----------

Verlängerung

Matratzeneinsatz mit Schutzbezug	H20-350
----------------------------------	----------------

Paravent

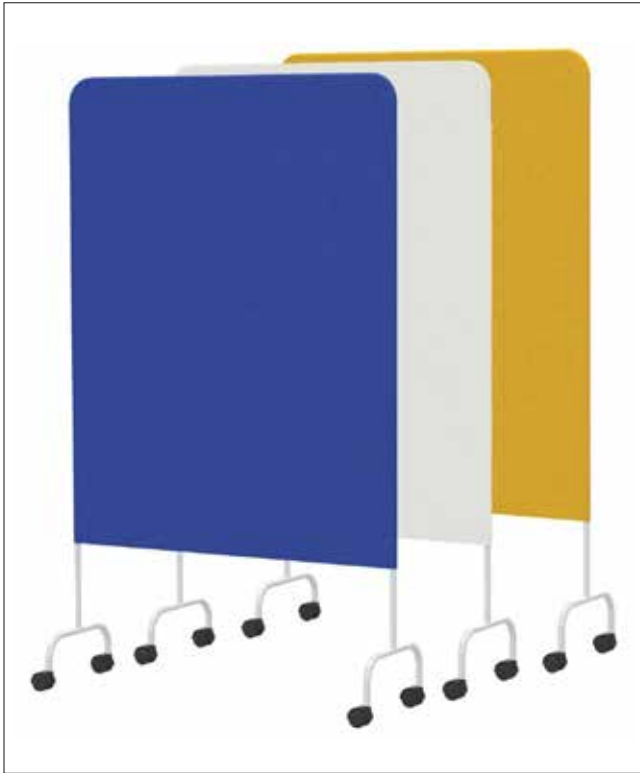

Breite	102 cm
Tiefe	34 cm
Höhe	170 cm

- 2 Fusshöhen für Winkelstellung
- Gestell: pulverbeschichtet (RAL 9016 verkehrsweiss)
- Doppel-Lenkrollen Ø 50 mm, mit Gummibelag, Fadenschutz
- Überzug waschbar (130 x 102 cm)
- abwaschbar
- pflegeleicht



Artikelbezeichnung

Art.-Nr.

Paravent-Gestell feststehend**H03-117****Paravent-Gestell** mit Rollen**H03-117.009****Zubehör**

Paravent-Überzug weiss

H03-118.002

Paravent-Überzug gelb

H03-118.004

Paravent-Überzug blau

H03-118.006

Bettisch – mit Stop, Standardausführung

- Unterfahrbarkeit der Nachttische bis 7.8 cm
- höhenverstellbar von ca. 70–110 cm
- Tischplatte 77 x 43 cm, Dekor uni-hellgrau
- längsseitig 7 mm überstehende Aluminiumkante
- über beide Längsseiten 90° schwenkbar
- Gestell aus Profilstahlrohr verchromt
- Querfuss fix verschraubt
- Doppel-Lenkrollen ohne Abdeckung
- Gestell auch pulverbeschichtet in RAL 9006 weissaluminium erhältlich

Breite	77 cm
Tiefe	43 cm
Höhe	70 x 110 cm

Artikelbezeichnung	Art.-Nr.
Bettisch, mit Stop, Standardausführung	H03-110

Bettisch – mit Stop, Standardausführung

- Unterfahrbarkeit der Nachttische bis 13 cm
- höhenverstellbar von ca. 78–110 cm
- Tischplatte 77 x 43 cm, Dekor uni-hellgrau
- längsseitig 7 mm überstehende Aluminiumkante
- über beide Längsseiten 90° schwenkbar
- Gestell aus Profilstahlrohr verchromt
- Querfuss fix verschraubt mit Sterngriff, Fusshöhe 13 cm
- 3 Doppel-Lenkrollen mit Abdeckung und weicher Lauffläche, 2 blockierbar
- Gestell auch pulverbeschichtet in RAL 9006 weissaluminium erhältlich

Breite	77 cm
Tiefe	43 cm
Höhe	78–110 cm

Artikelbezeichnung	Art.-Nr.
Bettisch, mit Stop, Standardausführung	H03-111

Stockhalter – H03-100.101



- Stockhalter für 2 Stöcke
- Standardausführung Stahl pulverbeschichtet
- Halter-Rohre
Ø 60 mm x H 260 mm
- Standardfarben (RAL):
9006 weissaluminium
- Sonderfarben (RAL)
gegen Aufpreis:
5010 enzianblau
3000 feuerrot
6001 smaragdgrün
9005 tiefschwarz
6016 verkehrsweiss

Artikelbezeichnung	Art.-Nr.
Stockhalter	H03-100.101
Aufpreis	
Sonderfarbe	H03-100.102

Stockhalter CNS – H03-100.001



- Stockhalter für 2 Stöcke
- Komplett aus rostfreiem Edelstahl, geschliffen und elektropoliert
- Halter-Rohre
Ø 60 mm x H 260 mm

Artikelbezeichnung	Art.-Nr.
Stockhalter	H03-100.001

LIFTAC® Venen-/Varizenlift

- stufenlose elektrische Höhenverstellung von ca. 20 – 75 cm mittels Handschalter
- Verstellgleiter mit Nivellierung möglich, Rollen optional
- Gestell: pulverbeschichtet (RAL 9016 verkehrsweiss)
- maximale Tragkraft: 180 kg

Artikelbezeichnung	Art.-Nr.
LIFTAC® Repositionsstuhl	LI03-101

Zubehör

Rollensatz zu Venen-/Varizenlift	LI03-5001
----------------------------------	------------------

LIFTAC® Repositionsstuhl

- Sitzfläche ca. 49 x 48 cm
- Sitzhöhe ca. 46 cm
- Achselpolster Ø 15 cm, manuell höhenverstellbar von ca. 83 – 110 cm
- Trittpläche in Riffelblech ca. 45 x 30 cm
- Verstellgleiter mit Nivellierung möglich
- Gestell: pulverbeschichtet (RAL 9016 verkehrsweiss)
- maximale Tragkraft: 250 kg

Artikelbezeichnung	Art.-Nr.
LIFTAC® Repositionsstuhl	LI03-100

Alle **HESS Standard Polsterfarben** sind auf dem Umschlag-Ausklapper ersichtl.

OP-Mobiliar

OP-Hocker	152
OP-Auftritte	162
Instrumentenzureichetische	163
OP-Sichtschutz	166
Instrumententische	167
Infusionsständer	170
Hygiene-Tower	172
Hygienecenter	175
Gerätewagen CNS	176
Entsorgungssysteme	177
Stryker OP-Ausrüstungen	181
Sterilgutversorgung	185

Index	312
-------	-----

**OP-Komfortstuhl mit Handauslösung, elektrisch leitend –
Höhenverstellung 55 – 80 cm**
**Die Features des HESS OP-Komfortstuhls
mit Handauslösung**

medizinisches Polster

 hygienisch einwandfrei
dank abgedeckter
Gasfeder

 Sitzpolster
verschweisst

..... rostfreie Konstruktion

- aus rostfreiem, geschliffenen und elektropoliertem Edelstahl
- Höhenverstellung 55 – 80 cm
- Gasfeder komplett abgedeckt
- Höhenverstellung mittels Handauslösung
- Polster schwarz, elektrisch leitend
- alle Rollen elektrisch leitend
- max. Tragkraft: 150 kg bei gleichmässig verteilter Last
- Fusskreuz Ø 57 cm

Konfigurationen:

- + Doppellenkrollen Ø 65 mm, rostfrei, elektrisch leitend, Fadenschutz
- + Einzellenkrollen, Ø 50 mm, rostfrei, elektrisch leitend, Fadenschutz
- + Sattelsitz
- + Rundsitze
- + Rückenlehne



ohne Rollen

HESS Standardrolle
Doppel-Lenkrolle
Ø 65 mm, rostfrei,
elektrisch leitend,
Fadenschutz

 Einzel-Lenkrolle
Ø 50 mm, rostfrei,
elektrisch leitend,
Fadenschutz

 dauerhafte
Beschriftung

Artikelbezeichnung

Art.-Nr.

Zubehör

Fussring	H01-998
Fussbremse	H01-999
dauerhafte Beschriftung (geätzt)	9.1000



+ Rundsitz

Artikelbezeichnung	Art.-Nr.
ohne Rollen	H01-110



+ Rundsitz
+ Einzel- oder Doppellenkrollen

Artikelbezeichnung	Art.-Nr.
mit Doppellenkrollen	H01-110.207
mit Einzellenkrollen	H01-110.201



+ Rundsitz
+ Einzel- oder Doppellenkrollen
+ Rückenlehne

Artikelbezeichnung	Art.-Nr.
mit Doppellenkrollen	H01-111.207
mit Einzellenkrollen	H01-111.201



+ Sattelsitz
+ Einzel- oder Doppellenkrollen

Artikelbezeichnung	Art.-Nr.
mit Doppellenkrollen	H01-113.207
mit Einzellenkrollen	H01-113.201



+ Sattelsitz
+ Einzel- oder Doppellenkrollen
+ Rückenlehne

Artikelbezeichnung	Art.-Nr.
mit Doppellenkrollen	H01-114.207
mit Einzellenkrollen	H01-114.201



- Reinigungsmittel für alle sensiblen Oberflächen
- pflegt Polsteroberflächen
- frischt Farben auf

Artikelbezeichnung	Art.-Nr.
MultiClean® 300 ml	H06-991
MultiClean® 5 Liter	H06-991.01

Artikelbezeichnung	Art.-Nr.
Zubehör	
Fussring	H01-998
Fussbremse	H01-999
dauerhafte Beschriftung (geätzt)	9.1000

**OP-Komfortstuhl mit Fussaumlösung, elektrisch leitend –
Höhenverstellung 60 – 85 cm**
**Die Features des HESS OP-Komfortstuhls
mit Fussaumlösung**

medizinisches Polster

 Sitzpolster
verschweisst

 praktische Höhenverstellung
mit Fussaumlösung
montiert an der Sitzplatte

..... rostfreie Konstruktion

- aus rostfreiem, geschliffenen und elektropoliertem Edelstahl
- Höhenverstellung 60 – 85 cm
- Höhenverstellung mittels Fussaumlösung
- Gasfeder komplett abgedeckt
- Polster schwarz, elektrisch leitend
- alle Rollen elektrisch leitend
- max. Tragkraft: 150 kg bei gleichmässig verteilter Last
- Fusskreuz Ø 57 cm

Konfigurationen:

- + Doppellenkrollen Ø 65 mm, rostfrei, elektrisch leitend, Fadenschutz
- + Einzellenkrollen, Ø 50 mm, rostfrei, elektrisch leitend, Fadenschutz
- + Sattelsitz
- + Rundsitz
- + Rückenlehne



ohne Rollen

**HESS
Standardrolle**
Doppel-Lenkrolle
Ø 65 mm, rostfrei,
elektrisch leitend,
Fadenschutz

 Einzel-Lenkrolle
Ø 50 mm, rostfrei,
elektrisch leitend,
Fadenschutz

 dauerhafte
Beschriftung

Artikelbezeichnung
Art.-Nr.
Zubehör

Fussring	H01-998
Fussbremse	H01-999
dauerhafte Beschriftung (geätzt)	9.1000



+ Rundsitz

Artikelbezeichnung	Art.-Nr.
ohne Rollen	H01-140



+ Rundsitz
+ Einzel- oder Doppellenkrollen

Artikelbezeichnung	Art.-Nr.
mit Doppellenkrollen	H01-140.207
mit Einzellenkrollen	H01-140.201



+ Rundsitz
+ Einzel- oder Doppellenkrollen
+ Rückenlehne

Artikelbezeichnung	Art.-Nr.
mit Doppellenkrollen	H01-141.207
mit Einzellenkrollen	H01-141.201



+ Sattelsitz
+ Einzel- oder Doppellenkrollen

Artikelbezeichnung	Art.-Nr.
mit Doppellenkrollen	H01-143.207
mit Einzellenkrollen	H01-143.201



+ Sattelsitz
+ Einzel- oder Doppellenkrollen
+ Rückenlehne

Artikelbezeichnung	Art.-Nr.
mit Doppellenkrollen	H01-144.207
mit Einzellenkrollen	H01-144.201



- Reinigungsmittel für alle sensiblen Oberflächen
- pflegt Polsteroberflächen
- frischt Farben auf

Artikelbezeichnung	Art.-Nr.
MultiClean® 300 ml	H06-991
MultiClean® 5 Liter	H06-991.01

Artikelbezeichnung	Art.-Nr.
Zubehör	
Fussbremse	H01-999
dauerhafte Beschriftung (geätzt)	9.1000

OP-Hocker Altiflex, elektrisch leitend – Höhenverstellung 50 – 70 cm
Die Features des HESS OP-Hocker Altiflex, Fussauslösung

 medizinisches Polster
 

 Sitzpolster
verschweisst

 ergonomische,
feststehende
Fussauslösung

 hygienisch
einwandfrei
dank abgedeckter
Gasfeder

 standardmässig
mit Fussring

 rostfreie
Konstruktion

- aus rostfreiem, geschliffenen und elektropoliertem Edelstahl
- Höhenverstellung 53 – 73 cm mittels Fussauslösung
- Gasfeder komplett abgedeckt
- Polster schwarz, elektrisch leitend
- max. Tragkraft: 150 kg bei gleichmässig verteilter Last
- Fusskreuz Ø 50 cm

Konfigurationen:

- + Doppellenkrollen Ø 65 mm, rostfrei, elektrisch leitend, Fadenschutz
- + Einzellenkrollen, Ø 50 mm, rostfrei, elektrisch leitend, Fadenschutz
- + Rundsitze
- + Sattelsitz
- + Rückenlehne



ohne Rollen

HESS Standardrolle
Doppel-Lenkrolle
Ø 65 mm, rostfrei,
elektrisch leitend,
Fadenschutz

 Einzel-Lenkrolle
Ø 50 mm, rostfrei,
elektrisch leitend,
Fadenschutz

 dauerhafte
Beschriftung

Artikelbezeichnung

Art.-Nr.

Zubehör

Fussbremse

H01-999

dauerhafte Beschriftung (geätzt)

9.1000



+ Rundsitz

Artikelbezeichnung	Art.-Nr.
mit Doppellenkrollen	H01-120.207
mit Einzellenkrollen	H01-120.201



+ Rundsitz
+ Rückenlehne

Artikelbezeichnung	Art.-Nr.
mit Doppellenkrollen	H01-122.207
mit Einzellenkrollen	H01-122.201



- Reinigungsmittel für alle sensiblen Oberflächen
- pflegt Polsteroberflächen
- frischt Farben auf

Artikelbezeichnung	Art.-Nr.
MultiClean® 300 ml	H06-991
MultiClean® 5 Liter	H06-991.01

Artikelbezeichnung	Art.-Nr.
Zubehör	
Fussring	H01-998
Fussbremse	H01-999
dauerhafte Beschriftung (geätzt)	9.1000



+ Sattelsitz

Artikelbezeichnung	Art.-Nr.
mit Doppellenkrollen	H01-121.207
mit Einzellenkrollen	H01-121.201



+ Sattelsitz
+ Rückenlehne

Artikelbezeichnung	Art.-Nr.
mit Doppellenkrollen	H01-123.207
mit Einzellenkrollen	H01-123.201

OP-Hocker Hydromat, elektrisch leitend – Höhenverstellung 57 – 77 cm

Die Features des HESS OP-Hocker Hydromat, hydraulische Fusspumpe



- aus rostfreiem, geschliffenem und elektropoliertem Edelstahl
- Höhenverstellung 55 – 75 cm
- hydraulische Fusspumpe
- Fussring und Fussbremse
- Polster schwarz, elektrisch leitend
- max. Tragkraft: 150 kg bei gleichmässig verteilter Last
- Fusskreuz Ø 57 cm

Konfigurationen:

- + Doppellenkrollen Ø 65 mm, rostfrei, elektrisch leitend, Fadenschutz
- + Einzellenkrollen, Ø 50 mm, rostfrei, elektrisch leitend, Fadenschutz
- + Sattelsitz
- + Rundsit
- + Rückenlehne



dauerhafte Beschriftung



- Reinigungsmittel für alle sensiblen Oberflächen
- pflegt Polsteroberflächen
- frischt Farben auf

Artikelbezeichnung	Art.-Nr.
Zubehör	
dauerhafte Beschriftung (geätzt)	9.1000

Artikelbezeichnung	Art.-Nr.
MultiClean® 300 ml	H06-991
MultiClean® 5 Liter	H06-991.01



- + Rundsitz
- + Einzellen- oder Doppellenkrolle

Artikelbezeichnung	Art.-Nr.
mit Doppellenkrollen	H01-130.207
mit Einzellenkrollen	H01-130.201



- + Rundsitz
- + Einzellen- oder Doppellenkrolle
- + Rückenlehne

Artikelbezeichnung	Art.-Nr.
mit Doppellenkrollen	H01-131.207
mit Einzellenkrollen	H01-131.201



- + Rundsitz
- + Einzellen- oder Doppellenkrolle
- + Rückenlehne
- + Armlehnen allseitig verstellbar

Artikelbezeichnung	Art.-Nr.
mit Doppellenkrollen	H01-132.207
mit Einzellenkrollen	H01-132.201



- + Sattelsitz
- + Einzel- oder Doppellenkrolle

Artikelbezeichnung	Art.-Nr.
mit Doppellenkrollen	H01-133.207
mit Einzellenkrollen	H01-133.201



- + Sattelsitz
- + Einzel- oder Doppellenkrolle
- + Rückenlehne

Artikelbezeichnung	Art.-Nr.
mit Doppellenkrollen	H01-134.207
mit Einzellenkrollen	H01-134.201



- + Sattelsitz
- + Einzel- oder Doppellenkrolle
- + Rückenlehne
- + Armlehnen allseitig verstellbar

Artikelbezeichnung	Art.-Nr.
mit Doppellenkrollen	H01-135.207
mit Einzellenkrollen	H01-135.201

OP-Stuhl – Modell 830 – Höhenverstellung 53 – 72 cm



- verstellbare konturierte Rückenlehne
- doppelt gepolsterte Schaumstoff-sitzkissen (ausgenommen die Ausführung mit sattelförmigen Sitz)
- fussgesteuerte, hydraulische Dreiaachsenbasis
- Verriegelungssystem an der Vorderseite
- thermogeformte Kunststoffhaube
- tropfen- oder keilförmiger Sitz
- Höhenverstellung von 53 – 72 cm
- max. Patientengewicht: 136 kg

Art.-Nr.

ST830 Basic

**Fragen Sie bitte
nach detaillierten
Unterlagen.**

Artikelbezeichnung**OP-Stuhl** Modell 830

Sitzkissenausführung	tropfenförmig
	keilförmig
	sattelförmig

Optionen

Kit zur Höhenverstellung, 58 – 77 cm

sattelförmiger Sitz

Armstützen mehrfach verstellbar



keilförmig



tropfenförmig



sattelförmig

OP-Auftritt einstufig Inox



- Trittfläche abnehmbar
- elektrisch leitende, nicht kontaktverfärbende bzw. nicht kreidende Gummifüße

Breite	60 cm
Tiefe	35 cm

Artikelbezeichnung	Art.-Nr.
--------------------	----------

OP-Auftritt einstufig Inox	
13 cm	H10-200.001
22 cm	H10-200.002
30 cm	H10-200.003

OP-Auftritt zweistufig Inox



- Trittfläche abnehmbar
- elektrisch leitende, nicht kontaktverfärbende bzw. nicht kreidende Gummifüße

Breite	60 cm
Tiefe	65 cm
Höhe 1. Stufe	22 cm
Höhe 2. Stufe	44 cm

Artikelbezeichnung	Art.-Nr.
--------------------	----------

OP-Auftritt zweistufig Inox	
60 x 65 cm	H10-200.004

Instrumentenzureichetisch H-Fuss – Höhenverstellung 88 – 128 cm

- Fahrwerk mit H-Fuss
- aus rostfreiem, geschliffenen und elektropoliertem Edelstahl
- hydraulische Fusspumpe
- Tablar wegnehmbar
- Tablargrösse 70 x 105 cm
- Einzel-Lenkrollen Ø 80 mm, rostfrei, elektrisch leitend, Fadenschutz
- Tragkraft: 80 kg bei gleichmässig verteilter Last, 30 kg bei einseitiger Belastung

Artikelbezeichnung

Art.-Nr.

Instrumentenzureichetisch H-Fuss

70 x 105 cm

H10-119.071**Zubehör**

dauerhafte Beschriftung (geätzt)

9.1000

Andere Grössen/
Ausführungen
auf Anfrage



dauerhafte
Beschriftung

Instrumentenzureichetisch T-Fuss – Höhenverstellung 88 – 128 cm

- Fahrwerk mit T-Fuss
- aus rostfreiem, geschliffenen und elektropoliertem Edelstahl
- hydraulische Fusspumpe
- Tablar in Rahmen eingelegt, wegnehmbar, wahlweise auch über den Rand gezogen
- Tischplatte 360° drehbar und feststellbar
- Tablargrösse 70 x 50 cm
- Einzel-Lenkrollen Ø 80 mm, rostfrei, elektrisch leitend, Fadenschutz
- Tragkraft: 40 kg bei gleichmässig verteilter Last

Artikelbezeichnung

Art.-Nr.

Instrumentenzureichetisch T-Fuss

50 x 70 cm

H10-121.000**Zubehör**

dauerhafte Beschriftung (geätzt)

9.1000

Andere Grössen/
Ausführungen
auf Anfrage



dauerhafte
Beschriftung

Instrumentenzureichetisch mit 2 Tablarern – Höhenverstellung 95 – 135 cm



- Fahrwerk mit H-Fuss
- aus rostfreiem, geschliffenen und elektropoliertem Edelstahl
- hydraulische Fusspumpe
- Tablar wegnehmbar
- Tischplatte 1200 x 600 mm auf zentraler Säule 360° dreh- und feststellbar
- Doppel-Lenkrollen Ø 125 mm, davon 2 Stück feststellbar, rostfrei, elektrisch leitend, Fadenschutz
- max. Tragkraft: 30 kg bei gleichmässig verteilter Last

Artikelbezeichnung

Art.-Nr.

**Instrumentenzureichetisch
mit 2 Tablarern**

543269

Instrumentenzureichetisch T-Fuss – Höhenverstellung 88 – 128 cm



- Fahrwerk mit T-Fuss
- aus rostfreiem, geschliffenen und elektropoliertem Edelstahl
- hydraulische Fusspumpe
- stabile, nahtlos tiefgezogene rostfreie Tischplatte mit abgerundeten Ecken und Kanten, beidseitig 360° drehbar und feststellbar
- Tischplatte: 740 x 540 mm
- Schwere, kipp sichere 3-Fuss-konstruktion
- Einzel-Lenkrollen Ø 80 mm, rostfrei, elektrisch leitend, Fadenschutz
- Tragkraft: 40 kg bei gleichmässig verteilter Last

Artikelbezeichnung

Art.-Nr.

**Instrumentenzureichetisch
T-Fuss**

H10-122.000

HESS – Instrumentenzureichetisch



- aus Edelstahl
- manuell höhenverstellbar
- tiefgezogene Tischplatte mit abgerundeten Ecken
- Doppel-Laufrollen Ø 75 mm, elektrisch leitend
- max. Tragkraft: 30 kg

Breite	64 cm
Tiefe	44 cm
Höhe	80 – 125 cm

Artikelbezeichnung	Art.-Nr.
--------------------	----------

Instrumentenzureichetisch	542 182
----------------------------------	----------------

HESS – Ölpumpen-Instrumentenzureichetisch



- aus Edelstahl
- mit geschlossenem Hydrauliksystem
- höhenverstellbar (mit Fusshebel-Bedienung)
- tiefgezogene Tischplatte mit abgerundeten Ecken
- Tischplatte drehbar und feststellbar
- Doppel-Laufrollen Ø 75 mm, elektrisch leitend
- max. Tragkraft: 30 kg

Höhe	95 – 135 cm
------	-------------

Artikelbezeichnung	Art.-Nr.
--------------------	----------

Ölpumpen-Instrumentenzureichetisch	
64 x 44 cm	543 270
74 x 54 cm	543 271

Handchirurgietisch CNS mit H-Fuss – Höhenverstellung ca. 90 – 130 cm



- hydraulisch höhenverstellbar von ca. 90–130 cm
- oben CNS-Platte 30 x 30 cm über Rand gezogen
- inkl. Armpolster schwarz, elektrisch leitend, ca. 30 x 30 x 3.5 cm
- mit zwei Klettbander fixierbar
- 2x Lenkrollen Ø 80 mm, Inox, elektrisch leitend, Fadenschutz
- 2x Blockierrollen Ø 80 mm, Inox, elektrisch leitend, Fadenschutz
- Tragkraft: 80 kg bei gleichmässig verteilter Last

Artikelbezeichnung	Art.-Nr.
--------------------	----------

Handchirurgietisch CNS mit H-Fuss	H10-310
--	----------------

OP-Sichtschutz



Bild enthält Zubehör

Set Kreuzklemmung für Infusionsständer bestehend aus:

- 2x Kreuzklemmen an Infusionsständer (unterschiedliche Durchmesser möglich), aus eloxiertem Aluminium
- 1x Edelstahlrohr DM 25 mm, Länge: 2 Meter (andere Längen auf Wunsch möglich)

Artikelbezeichnung	Art.-Nr.
--------------------	----------

OP-Sichtschutz

2x CNS Grundgestell	H10-00007
---------------------	------------------

1x Querstange zu OP-Sichtschutz	H10-00004
---------------------------------	------------------

Zubehör

dauerhafte Beschriftung (geätzt)	9.1000
----------------------------------	---------------



dauerhafte Beschriftung



Setzen Sie farbliche Akzente

HESS Instrumententische und HESS-Boys sind neu mit Tablarren aus Schichtstoff-Laminat (HPL) in verschiedenen Farben erhältlich. So setzen Sie farblich Akzente und pepen Ihren Alltag auf. Zudem können Ihre Abläufe und Prozesse mit Farb-codes vereinfacht werden und das nur mit einem minimalen Aufpreis. Das von uns verwendete HPL

hat exzellente Eigenschaften, welche die Hygiene unterstützen. Die HPL-Tablare sind silberionenbe-schichtet, dadurch haben Bakterien keine Chance! Dies ist zudem mit dem japanischen Industrie-standard JIS Z 2801 zertifiziert. Auch die weiteren Eigenschaften unseres HPL sind fantastisch. Über-zeugen Sie sich selbst.



Antibakteriell
angelehnt an
JIS Z 2801



Beständig
gegen übliche
Reiniger



Wasserdampf-
beständig nach
DIN EN 438



hitzebeständig



Stossfest nach
DIN EN 438



Lichtecht nach
DIN EN 438



Lebensmittel
geeignet nach
EN 1186 und
EN 13130

Falls Sie Fragen haben, beraten wir Sie gerne.

Für folgende Artikel erhältlich:

Instrumententisch – Höhe 90 cm

Artikelbezeichnung	Art.-Nr.
42 x 62 cm	H02-200.071
52 x 52 cm	H02-220.071
62 x 72 cm	H02-240.071
62 x 94 cm	H02-260.071

Artikelbezeichnung

Art.-Nr.

Aufpreis

Trendfarbe, HPL-Tablare HESS Boy **H02-910**

Farbkollektion

Standardfarbe

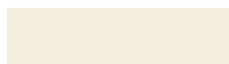

hellbeige
A 227 Pe



schwarz
A 1 Pe



signalweiss
A 224 Pe



königsblau
A 883 Pe



apfelgrün
TN 543 Pe



sonnengelb
A 990 Pe

Farbabweichungen möglich

Weitere Farben auf Anfrage.

Instrumententisch – Höhe 90 cm

- aus rostfreiem, geschliffenen und elektropoliertem Edelstahl
- Tablar oben lose eingelegt
- Tablar unten lose eingelegt
- Einzel-Lenkrollen Ø 80 mm, rostfrei, elektrisch leitend, Fadenschutz
- Tablarposition: 44/90 cm
- maximale Traglast pro Tablar 80 kg, gesamt 150 kg

Andere Grössen/Ausführungen auf Anfrage

Artikelbezeichnung	Art.-Nr.
--------------------	----------

Instrumententisch

42 x 62 cm	H02-200.071
52 x 52 cm	H02-220.071
62 x 72 cm	H02-240.071
62 x 94 cm	H02-260.071

Zubehör

Wandabweiser, Set à 4 Stück	H02-308
Höhe abweichend vom HESS-Standard	H02-908
dauerhafte Beschriftung (geätzt)	9.1000



Wandabweiser



dauerhafte Beschriftung



- aus rostfreiem, geschliffenen und elektropoliertem Edelstahl
- Tablar oben über den Rand gezogen
- Tablar unten lose eingelegt
- Einzel-Lenkrollen Ø 80 mm, rostfrei, elektrisch leitend, Fadenschutz
- Tablarposition: 44/90 cm
- maximale Traglast pro Tablar 80 kg, gesamt 150 kg

Andere Grössen/Ausführungen auf Anfrage

Artikelbezeichnung	Art.-Nr.
--------------------	----------

Instrumententisch

42 x 62 cm	H02-210.071
52 x 52 cm	H02-230.071
62 x 72 cm	H02-250.071
62 x 94 cm	H02-270.071

Zubehör

Wandabweiser, Set à 4 Stück	H02-308
Höhe abweichend vom HESS-Standard	H02-908
dauerhafte Beschriftung (geätzt)	9.1000



Wandabweiser

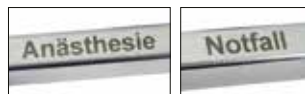

dauerhafte Beschriftung

Instrumententisch MRI tauglich – Höhe 100 cm



- 50 x 70 cm, 100 cm hoch
- komplett aus nicht metallischem Material
- geeignet für Anwendungen in MRI Umgebung
- zwei Ablare ohne Profilrand
- 4 St. Rollen MRI tauglich, el. leitend, Fadenschutz
- Tablarhöhen ca. 44/100 cm

Artikelbezeichnung Art.-Nr.

Instrumententisch

50 x 70 cm

HSP-00226

Infusionsständer – Höhenverstellung 150 – 230 cm



- aus rostfreiem, geschliffenen und elektropoliertem Edelstahl
- 5-Fuss-Konstruktion mit trittfesten Abschlusskappen
- Einhandbedienung
- Doppel-Lenkrollen Ø 65 mm, rostfrei, elektrisch leitend, Fadenschutz
- max. Tragkraft pro Haken: 8 kg
- max. Tragkraft: 16 kg bei gleichmässiger verteilter Last



Urinsackhalterung

Artikelbezeichnung	Art.-Nr.
--------------------	----------

Infusionsständer	H10-100.207
mit beschwerten Füssen	H10-102.207

Zubehör

Urinsackhalterung	H10-103
dauerhafte Beschriftung (geätzt)	9.1000



dauerhafte Beschriftung

Infusionsständer für Kinder – Höhenverstellung 168 – 220 cm

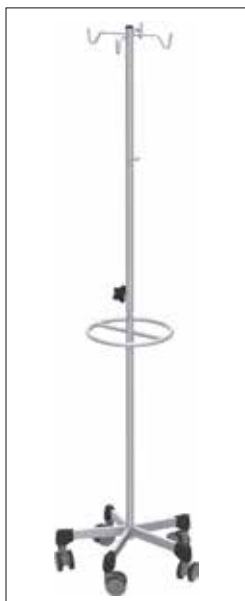

- aus rostfreiem, geschliffenen und elektropoliertem Edelstahl
- 5-Fuss-Konstruktion mit trittfesten Abschlusskappen
- Einhandbedienung
- mit Haltering
- Doppel-Lenkrollen Ø 65 mm, rostfrei, elektrisch leitend, Fadenschutz
- max. Tragkraft pro Haken: 8 kg
- max. Tragkraft: 16 kg bei gleichmässiger verteilter Last



Urinsackhalterung

Artikelbezeichnung	Art.-Nr.
--------------------	----------

Infusionsständer für Kinder	H10-101.207
------------------------------------	--------------------

Zubehör

Urinsackhalterung	H10-103
dauerhafte Beschriftung (geätzt)	9.1000



dauerhafte Beschriftung

Infusionsständer für Geräte – Höhenverstellung 90 – 220 cm

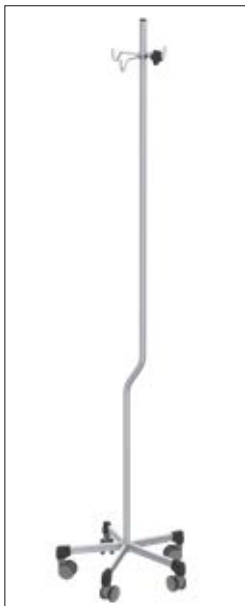

- aus rostfreiem, geschliffenen und elektropoliertem Edelstahl
- Gesamthöhe fix 220 cm, mindest Raumhöhe 220 cm
- 5-Fuss-Konstruktion mit trittfesten Abschlusskappen
- Einhandbedienung
- Infusionsstange 2 x 45° gebogen
- Doppel-Lenkrollen Ø 65 mm, rostfrei, elektrisch leitend, Fadenschutz
- max. Tragkraft pro Haken: 8 kg
- max. Tragkraft: 16 kg bei gleichmässig verteilter Last
- Fusskreuz Ø 55 cm

Artikelbezeichnung Art.-Nr.

**Infusionsständer
für Geräte H10-110.207**

Zubehör

dauerhafte Beschriftung
(geätzt)

9.1000



dauerhafte Beschriftung



Infusionsständer hydraulisch – Höhenverstellung 170 – 220 cm



- aus rostfreiem, geschliffenen und elektropoliertem Edelstahl
- Gesamthöhe fix 220 cm, mindest Raumhöhe 220 cm
- hydraulische Fusspumpe
- Fahrwerk mit H-Fuss
- Einzel-Lenkrollen Ø 80 mm, davon 2 feststellbar, rostfrei, elektrisch leitend, Fadenschutz
- max. Tragkraft pro Haken: 12 kg
- max. Tragkraft: 30 kg bei gleichmässig verteilter Last

Artikelbezeichnung Art.-Nr.

**Infusionsständer
hydraulisch H10-300.207**

Zubehör

dauerhafte Beschriftung
(geätzt)

9.1000



dauerhafte Beschriftung

HESS Hygiene-Tower

ausgerüstet

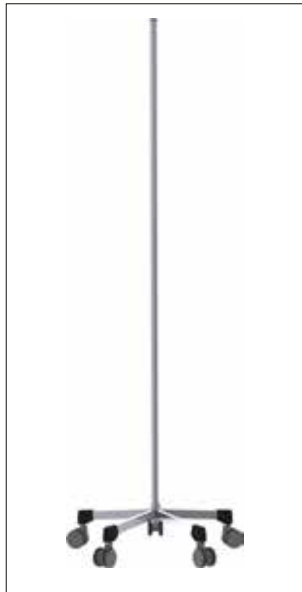

- HESS Hygiene Tower, Grundgestell
- Standrohr Höhe 180 cm, zur Befestigung von diverser HESS Hygiene-Tower Zubehör
- Fugenlose verschweisste 5-Fuss-konstruktion aus komplett rostfreiem, elektropoliertem Edelstahl
- Zusätzliche Sicherheit durch trittfeste Abschlusskappen
- 5 Doppel-Lenkrollen Ø 65 mm, rostfrei, el. leitend, Fadenschutz

Artikelbezeichnung

Art.-Nr.

**Grundgestell HESS
Hygiene-Tower H10-0007**

 Konfiguration gemäss
Abbildung: H10-104-SET1

Das Zubehör des Hygiene-Towers ist auch mit jeden Infusionsständer kompatibel.

Artikelbezeichnung

Art.-Nr.

Zubehör

dauerhafte Beschriftung (geätzt)

9.1000

dauerhafte Beschriftung

Zubehör



- Norm Geräteschiene
- Passend zu HESS Hygiene-Tower
- Komplett aus rostfreiem Edelstahl
- Schienenlänge Länge: 300 mm
- Einfach fixierbar an Rohren mit Durchmesser 20–35 mm
- oder an Vierkantrohren mit den Massen 20 x 20 mm

Artikelbezeichnung

Art.-Nr.

Geräteschiene

25x10 mm

H10-00003



- Handschuhspender dreifach
- Passend zu HESS Hygiene-Tower
- Masse: 25x9x42 cm (BxTxH)
- Komplett aus rostfreiem Edelstahl
- Für drei Standard-Handschuhpackungen mit Mass ca. 24x13x8 cm (LxBxT)
- Handschuhpackungen werden vertikal gestapelt
- Einfach fixierbar an Rohren mit Durchmesser 20–35 mm
- oder an Vierkantrohren mit den Massen 20 x 20 mm

Artikelbezeichnung

Art.-Nr.

Handschuhspender

dreifach

H10-00008



- Dokumentenhalterung
- Passend zu HESS Hygiene-Tower
- Komplett aus rostfreiem Edelstahl
- Einfach fixierbar an Rohren mit Durchmesser 20–35 mm
- oder an Vierkantrohren mit den Massen 20 x 20 mm

Artikelbezeichnung

Art.-Nr.

Dokumenten-
halterung

H10-00009

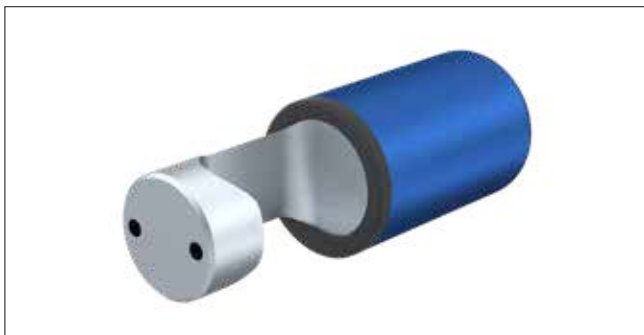

- Schnellspannkloben zur Aufnahme von diverssem Zubehör
- Einfach fixierbar an Rundrohren mit Durchmesser 20–35 mm
- oder an Vierkantrohren mit den Massen 20 x 20 mm

Artikelbezeichnung

Art.-Nr.

Schnellspannkloben

H10-00001



- Tablar-Auflage 320 x 230 mm
- Passend zu HESS Hygiene-Tower
- Mit 3-seitigem Profilrand
- Komplett aus rostfreiem Edelstahl
- Einfach fixierbar an Rohren mit Durchmesser 20–35 mm
- oder an Vierkantrohren mit den Massen 20 x 20 mm

Artikelbezeichnung

Art.-Nr.

Tablar-Auflage

H10-00002

Zubehör



- Desinfektionsmittelspender 500 ml
- Passend zu HESS Hygiene-Tower
- Einfach fixierbar an Rohren mit Durchmesser 20–35 mm
- oder an Vierkantrohren mit den Massen 20 x 20 mm

Artikelbezeichnung Art.-Nr.

Eurosponder 500 ml H10-00010



- Schalenhalter zu Desinfektionsmittelspender 500 ml
- Zum Hängen über das Spendergehäuse
- Mit herausnehmbarer Schale weiss
- Passend zu Spender HESS Art. K10-00033

Artikelbezeichnung Art.-Nr.

Schalenhalter K10-00072



- Komplett aus rostfreiem Edelstahl
- Passend zu HESS Hygiene-Tower
- Einfach fixierbar mittels Klemmgriff an Rohren mit Ø 20–35 mm

Artikelbezeichnung Art.-Nr.

Universalhaken H10-00013



- Utensilien-Korb
- Passend zu HESS Hygiene-Tower
- Komplett aus rostfreiem Edelstahl
- Masse: 300 x 200 x 100 mm (L x B x H)
- Einfach fixierbar an Rohren mit Durchmesser 20–35 mm
- oder an Vierkantrohren mit den Massen 20 x 20 mm

Artikelbezeichnung Art.-Nr.

Gitterkorb H10-00011



- Abfallsammler/Sackhalter verstellbar
- Passend zu HESS Hygiene-Tower
- inkl. Einsatz aus CNS zum Einhängen (Sackauflage)
- inkl. 1 Rolle 15-Liter Plastiksäcke (Art. H02-301.800)
- Einfach fixierbar an Rohren mit Durchmesser 20–35 mm
- oder an Vierkantrohren mit den Massen 20 x 20 mm

Artikelbezeichnung Art.-Nr.

Abfallsammler/Sackhalter H10-00012



- Hakenleiste mit zwei Haken zur Aufnahme von Infusionsbeuteln
- Komplett aus rostfreiem Edelstahl
- Passend zu HESS Hygiene-Tower
- Einfach fixierbar mittels Klemmgriff an Rohren mit Ø 20–35 mm

Artikelbezeichnung Art.-Nr.

Hakenleiste H10-00015

HESS Hygienecenter



- Material: Edelstahl
- Masse: 485 x 450 x 1650 mm (L x B x H)

Artikelbezeichnung Art.-Nr.
**HESS Hygienecenter
 mit Infotafel H10-00017**



- Auffangschale zu Desinfektionsmittelspender

Artikelbezeichnung Art.-Nr.
Auffangschale H10-00020



- Gitterkorb
- Masse: 300 x 200 x 100 mm (L x B x H)
- angeschraubt unterhalb Desinfektionsmittelspender

Artikelbezeichnung Art.-Nr.
Gitterkorb K10-00030



Artikelbezeichnung Art.-Nr.
**Desinfektions-
 mittel H10-00021**



Artikelbezeichnung Art.-Nr.
**Fahrbar 50 mm Rolle
 H10-00023**



Artikelbezeichnung Art.-Nr.
**Desinfektions-
 mittelspender
 mit Sensor H10-00022**

HESS Gerätewagen aus CNS



- Komplett hergestellt aus rostfreiem Stahl
- mit elektropolierte Oberfläche zur Verminderung der Keimhaftung
- zum Aufrollen von Kabel/ Schläuchen etc.
- Mit zwei Geräteschienen 8 x 35 mm und Vorrichtung zum Aufrollen des Schlauches an der Rückseite
- Vier elektrisch leitende Lenkrollen, davon zwei blockierbar

Breite	43 cm
Tiefe	40 cm
Höhe	80 cm

Artikelbezeichnung	Art.-Nr.
--------------------	----------

**HESS Gerätewagen
aus CNS H10-400**

HESS Wäsche- und Abfallsammler

- Rutschsicherung durch Metallring
- aus Stahlrohr pulverbeschichtet, grau
- Einzel-Lenkrollen Ø 80 mm
- inkl. Metalldeckel und Tretvorrichtung

Breite	36,5 cm
Tiefe	42,5 cm
Höhe	102 cm

Artikelbezeichnung	Art.-Nr.
--------------------	----------

Abfallsammler einfach mit Deckel

für 1 Sack

à 100 – 110 Liter **H02-300.01**
Abfallsammler einfach ohne Deckel
à 100 – 110 Liter **H02-300.03**

- Rutschsicherung durch Metallring
- aus Stahlrohr pulverbeschichtet, grau
- Einzel-Lenkrollen Ø 80 mm
- inkl. Metalldeckel und Tretvorrichtung

Breite	79 cm
Tiefe	42,5 cm
Höhe	102 cm

Artikelbezeichnung	Art.-Nr.
--------------------	----------

Abfallsammler doppelt mit Deckel

für 2 Säcke

à 100 – 110 Liter **H02-300.02**
Abfallsammler doppelt ohne Deckel
à 100 – 110 Liter **H02-300.04**

Einzigartiger
Produktvorteil
von HESS:
Der Abfallsack
wird durch
einen Rahmen
eingeklemmt.

Abbildungen enthalten Zubehör

HESS – Schalenständer mit Heizung

- aus Edelstahl
- mit Ring-Schiebegriff
- Rundrohrheizkörper
- stufenlos regelbar von 30 – 60°C
- Rasterschwelle bei 40°C
- integrierter Temperaturbegrenzer
- höhenverstellbar über Einhandbedienung
- Doppel-Laufrollen Ø 75 mm, davon 2 feststellbar, el. leitend
- 5.5 Liter Fassungsvermögen

Breite	70 cm
Tiefe	70 cm
Höhe	100 – 127 cm

Artikelbezeichnung	Art.-Nr.
--------------------	----------

Schalenständer mit Heizung	542 162
---------------------------------------	----------------

HESS – Schalenständer einfach

- aus Edelstahl
- mit Schiebegriff
- mit herausnehmbarer Schale
- Doppel-Laufrollen Ø 75 mm, davon 2 feststellbar, el. leitend

Breite	63,5 cm
Tiefe	67 cm
Höhe	86,5 cm

Artikelbezeichnung	Art.-Nr.
--------------------	----------

Schalenständer einfach	542 164
-----------------------------------	----------------

HESS – Schalenständer doppelt

- aus Edelstahl
- mit Schiebegriff
- mit herausnehmbaren Schalen
- Doppel-Laufrollen Ø 75 mm, davon 2 feststellbar, el. leitend

Breite	63,5 cm
Tiefe	70 cm
Höhe	86,5 cm

Artikelbezeichnung	Art.-Nr.
--------------------	----------

Schalenständer doppelt	542 165
-----------------------------------	----------------

HESS – Abwurfgestell ohne Schiebegriff



- aus Edelstahl
- mit rundumlaufendem Stossring, el. leitend
- mit Eimer aus Edelstahl
- Doppel-Laufrollen Ø 75 mm, el. leitend

Ø	46,6 cm
Höhe	26,3 cm
Oberkante Eimer	46,5 cm
Inhalt	15 Liter

Artikelbezeichnung	Art.-Nr.
--------------------	----------

Abwurfgestell
mit Edelstahl-Eimer **542 178**

HESS – Abwurfgestell mit Schiebegriff



- aus Edelstahl
- mit rundumlaufendem Stossring, el. leitend
- mit Eimer aus Edelstahl
- Doppel-Laufrollen Ø 75 mm, el. leitend

Ø	46,6 cm
Höhe	80 cm
Oberkante Eimer	46,5 cm
Inhalt	15 Liter

Artikelbezeichnung	Art.-Nr.
--------------------	----------

Abwurfgestell
mit Edelstahl-Eimer **542 180**

HESS – Hand- und Armlagerungstisch



- aus Edelstahl
- strahlendurchlässiges, abnehmbares Polster, el. leitend
- Tischplatte nach allen Seiten neigbar (mit Kugelgelenk) und fixierbar (mit Klemmhebel)
- manuell höhenverstellbar
- Doppel-Laufrollen Ø 75 mm, el. leitend
- max. Tragkraft: 15 kg

Breite	45 cm
Tiefe	45 cm
Höhe	65–95 cm

Artikelbezeichnung	Art.-Nr.
--------------------	----------

Hand- und Armlagerungstisch **542 169**

HESS – Instrumentenzureichtisch



- aus Edelstahl
- manuell höhenverstellbar
- tiefgezogene Tischplatte mit abgerundeten Ecken
- Doppel-Laufrollen Ø 75 mm, el. leitend
- max. Tragkraft: 30 kg

Breite	64 cm
Tiefe	44 cm
Höhe	80 – 125 cm

Artikelbezeichnung	Art.-Nr.
--------------------	----------

Instrumentenzureichtisch	542 182
---------------------------------	----------------

HESS – Ölpumpen-Instrumentenzureichtisch



- aus Edelstahl
- mit geschlossenem Hydrauliksystem
- höhenverstellbar (mit Fusshebel-Bedienung)
- tiefgezogene Tischplatte mit abgerundeten Ecken
- Tischplatte 360° drehbar und feststellbar
- Doppel-Laufrollen Ø 75 mm, el. leitend
- max. Tragkraft: 30 kg

Höhe	95 – 135 cm
------	-------------

Artikelbezeichnung	Art.-Nr.
--------------------	----------

Ölpumpen-Instrumentenzureichtisch	
64 x 44 cm	543 270
74 x 54 cm	543 271

HESS – OP-Schuhregal



- aus Edelstahl
- mit 6 Rohrrahmen-Etagen
- für 24 Paar OP-Schuhe
- Doppel-Laufrollen Ø 75 mm, davon 2 feststellbar, el. leitend

Breite	94,4 cm
Tiefe	55 cm
Höhe	160 cm

Artikelbezeichnung	Art.-Nr.
--------------------	----------

OP-Schuhregal	
fahrbar, für 24 Paar	542 187
wandhängend, für 30 Paar	542 188

stryker[®]



**OP-Leuchten sind bei uns erhältlich.
Bitte verlangen Sie unsere detaillierten Unterlagen.**

BERCHTOLD® Chromophare F-Generation

Hybrid OP-Leuchten mit LED Technologie



Die BERCHTOLD® LED F-Generation kombiniert innovative Reflektortechnologien, um eine optimale Lichtgebung für Ihr chirurgisches Team sicherzustellen.

Durch eine Vielzahl an Konfigurationsoptionen besteht die Möglichkeit, die Leuchte beliebig anzupassen.



BERCHTOLD® integriertes Kamerasystem

für OP-Leuchten

- Für universelle Einsatzmöglichkeiten der Bilderfassung
- Kamerabedienungseinheit mit intuitiver Bedienschnittstelle und verschiedenen manuellen und automatischen Steuerungsoptionen



BERCHTOLD® Monitortragarme

für OP-Leuchten

- Für die Montage von Flachbildschirmen (ein Flachbildschirm oder Doppelmonitortragarm)
- hoher Kabeldurchlass der Arme
- starke Neigung der Monitore möglich





Sterilgutversorgung



Ermis[®]
MedTech GmbH



ER-Standardmodell

Hervorragende Qualität
Edles Design

ER-Standard Model

*Excellent Quality
Classic Design*



E-Standardmodell

Der bewährte Klassiker

E-Standard Model

The Classical



Premium System 3-IN-ONE Aluminium

Filtertechnologien mit PTFE,
Barriere und Ventilsystem

*Filter Technology with Barrier / PTFE
or Valve system*



Premium System 3-IN-ONE Kunststoff / Plastic

Filtertechnologien mit PTFE,
Barriere und Ventilsystem

*Filter Technology with Barrier / PTFE
or Valve system*



TUT-Premium-System

Das Barriere-System
aus Alu Massiv Deckel

*The Barrier System
with aluminium solid lid*



SteriSafe Kunststoffcontainer

Wiederverwendbare Behälter
aus Hochleistungskunststoff

SteriSafe plastic container

*Reusable containers
made of high-performance plastic*

**CONTAINER
STERILISATION
CONTAINER SYSTEMS**



Ermis®
MedTech GmbH



Edelstahlblechsiebkörbe

Unser neuer Siebkorb
mit einer Hand zu bedienen

Stainless steel screen baskets

*Our new stainless steel screen basket,
easy to open with one hand*



Lochblechedelstahlsiebkörbe

Bewährter Edelstahlsiebkorb
für massive Instrumente,
NEU mit abgerundeten Ecken

Perforated sheet screen baskets

*Standard stainless steel screen basket
for massive instruments,
NEW design with rounded corners*



Drahtsiebkörbe

Klassische Siebvariante

Wire baskets

Classic wire basket



Endoskopiesiebkörbe

Für jede Optik ein passender Korb

Endoscopy wire baskets

Suitable basket for each endoscope



Kleinteilsiebkörbe

Die Feinmaschigen
für Schrauben und Nägel

Fine mesh wire baskets

*Fine mesh for small parts,
screws and nails*



ISO/DIN Wäschekörbe

Stapelbar

ISO/DIN Washing baskets

stackable and nestable

SIEBKÖRBE
BASKETS & ACCESSORIES



Modulare Wandsysteme

Modulares Wandsystem

Die Features des modularen Wandsystems

- Zeitsparende und kostengünstige Verarbeitung der vorgefertigten Wandpaneelen mit nur minimalen Anpassungen vor Ort.

- Verschiedene Türen und Mechanismen sind in allen Variationen kombinierbar, um allen Ihren Anforderungen und Bedürfnissen gerecht zu werden.

- Neben den Standardeinbauten und Zubehör, sind auch Ihre Beistellungen ohne Weiteres zu integrieren. Hier sind Ihnen keine Grenzen gesetzt.

- Die Paneelen werden absolut dicht Verbunden – ohne scharfen Kanten, Hohlräume oder andere Sickerstellen. Dadurch ist höchste Hygiene garantiert.

- Die innovative selbsttragende Konstruktion erfordert keine speziellen baulichen Massnahmen. Das spart Zeit und Kosten.

Modulare Wandsysteme – warum?

Neu- oder Umbauprojekte sowie Sanierungen stehen unter enormen Kostendruck. Die Bauherren möchten die Kosten im Voraus so genau wie möglich kennen. Mit dem modularen Wandsystem von SHD ITALIA sind wir in der Lage, die zu erwartenden Kosten genauestens im Voraus zu berechnen. Zudem reduzieren sich, dank des vorgefertigten Wandsystems, die Bauzeit und dadurch die Realisierungskosten.

Die vorgefertigten Paneelen werden leise, sauber und effizient montiert. Emissionen und Störungen während des täglichen Spitalbetriebs werden dadurch auf ein Minimum reduziert. Wenn es einmal doch nicht passt, sind die meisten Teile einfach vor Ort anzupassen. Die innovative Konstruktion lässt zu, dass mehrere Handwerker, z.B. Sanitärinstallateure und Elektriker, zeitgleich am Objekt arbeiten können – dadurch kann den immer strafferen Terminplänen Rechnung getragen werden.

Flexibilität – das A und O

Ändern sich die Bedürfnisse der Anwender, kann das Wandsystem problemlos innert kürzester Zeit den neuen Anforderungen angepasst werden. Dies ist dank der innovativen, selbsttragenden und modularen Konstruktion möglich.

In der Regel können Wartungen so durchgeführt werden, dass z.B. ein Operationssaal nicht für mehrere Stunden oder Tage ausser Betrieb gesetzt werden muss, sofern der Zugang zum Wandsystem von einer anderen Seite gewährleistet werden kann. Nachrüstungen sind jeder Zeit möglich.

Das innovative, modulare Wandsystem ist ein Hightech-Produkt neuester Generation, gefertigt aus hochwertigen Materialien. Es schafft Sicherheit und Komfort für Personal und Patient.

Für weitere Informationen verlangen Sie unsere Broschüre «Modulare Wandsysteme» oder vereinbaren Sie einen Termin. Wir beraten Sie gerne.



Funktionswagen und Boys

Boy	193
HESS Funktionswagen nach Mass	201
MEGAdrive	202
ISO-Module	222
Zubehör	224
Schubladenunterteilung	232
MEGAstore	238
Variocar	244
Swingo	254

Index	312
-------	-----



Setzen Sie farbliche Akzente

HESS Instrumententische und HESS-Boys sind neu mit Tablaran aus Schichtstoff-Laminat (HPL) in verschiedenen Farben erhältlich. So setzen Sie farblich Akzente und pepen Ihren Alltag auf. Zudem können Ihre Abläufe und Prozesse mit Farb-codes vereinfacht werden und das nur mit einem minimalen Aufpreis. Das von uns verwendete HPL

hat exzellente Eigenschaften, welche die Hygiene unterstützen. Die HPL-Tablare sind silberionenbe-schichtet, dadurch haben Bakterien keine Chance! Dies ist zudem mit dem japanischen Industrie-standard JIS Z 2801 zertifiziert. Auch die weiteren Eigenschaften unseres HPL sind fantastisch. Über-zeugen Sie sich selbst.



Antibakteriell
angelehnt an
JIS Z 2801



Beständig
gegen übliche
Reiniger



Wasserdampf-
beständig nach
DIN EN 438



hitzebeständig



Stossfest nach
DIN EN 438



Lichtecht nach
DIN EN 438



Lebensmittel
geeignet nach
EN 1186 und
EN 13130

Falls Sie Fragen haben, beraten wir Sie gerne.

Für folgende Artikel erhältlich:

HESS Boy – HPL-Tablar Höhe 80 cm

Artikelbezeichnung	Art.-Nr.
37 x 52 cm	H02-110.031
42 x 62 cm	H02-130.031
52 x 52 cm	H02-150.031
52 x 77 cm	H02-170.031

HESS Boy Ergo – HPL-Tablar Höhe 90 cm

Artikelbezeichnung	Art.-Nr.
37 x 52 cm	H02-115.031
42 x 62 cm	H02-135.031
52 x 52 cm	H02-155.031
52 x 77 cm	H02-175.031

Artikelbezeichnung	Art.-Nr.
--------------------	----------

Aufpreis

Trendfarbe, HPL-Tablare HESS Boy **H02-910**

Farbkollektion

Standardfarbe

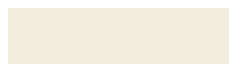

hellbeige
A 227 Pe



schwarz
A 1 Pe



signalweiss
A 224 Pe



königsblau
A 883 Pe



apfelgrün
TN 543 Pe



sonnengelb
A 990 Pe

Farbabweichungen möglich

Weitere Farben auf Anfrage.

HESS Boy – mit Aluminium-Tablaren

- Gestell: Rundrohr Ø 25 mm
- glanzverchromt
- Tablare aus Aluminium, eloxiert
- Tablare fest montiert
- max. Tragkraft pro Tablar: 50 kg
- graue Einzel-Lenkrollen Ø 80 mm, erhöhte Laufruhe dank Spezial-Gummimischung

**Alle HESS Boys auch in CNS Ausführung erhältlich.
Für weitere Informationen kontaktieren Sie uns bitte.**

HESS Boy – Höhe 80 cm, Einzel-Lenkrollen Ø 80 mm – Tablarhöhe: 44/80 cm

Breite	Lenkrollen mit Gummibelag, Fadenschutz	Lenkrollen elektrisch leitend, Fadenschutz	Art.-Nr.
37 x 52 cm	✓		H02-100.031
		✓	H02-100.051
42 x 62 cm	✓		H02-120.031
		✓	H02-120.051
52 x 52 cm	✓		H02-140.031
		✓	H02-140.051
52 x 77 cm	✓		H02-160.031
		✓	H02-160.051
✓ erhältlich			

HESS Boy Ergo – Höhe 90 cm, Einzel-Lenkrollen Ø 80 mm – Tablarhöhe: 44/90 cm

Breite	Lenkrollen mit Gummibelag, Fadenschutz	Lenkrollen elektrisch leitend, Fadenschutz	Art.-Nr.
37 x 52 cm	✓		H02-105.031
		✓	H02-105.051
42 x 62 cm	✓		H02-125.031
		✓	H02-125.051
52 x 52 cm	✓		H02-145.031
		✓	H02-145.051
52 x 77 cm	✓		H02-165.031
		✓	H02-165.051
✓ erhältlich			

HESS Boy – Zubehör

Artikelbezeichnung

Art.-Nr.

Zubehör

Abfallsammler, mit Schwenkhalterung, mit 1 Rolle Abfallsäcken	H02-300
Abwurf mit Schale aus Edelstahl, mit Schwenkhalterung	H02-302
Halterung für Entsorgungsboxen	H02-999
Wandabweiser, 4 Stück montiert	H02-307
3. Tablar (zusätzliches Tablar)	H02-900
Höhe abweichend vom HESS-Standard	H02-907

Zubehör – siehe auch Bilder Seite 191

- 2 Rollen gebremst, montiert auf der kurzen Seite (**bei Bestellung vermerken**)

Masse individuell konfigurierbar (auf Anfrage)

HESS Boy – Vollkerntablar aus Hochdrucklaminat

- Gestell: Rundrohr \varnothing 25 mm
- glanzverchromt
- Rollen
- Tablare lose eingelegt
- Tablarstärke: 5 mm
- max. Tragkraft pro Tablar: 50 kg
- Vollkerntablar aus Hochdrucklaminat gemäss EN 438
 - besonders geeignet für den medizinischen Bereich, da leicht zu reinigen
 - resistent gegen Desinfektionsmittel und die meisten Chemikalien
 - lebensmitteltauglich, lichtbeständig
 - hohe Kratz- und Abriebfestigkeit

HESS Boy – Höhe 80 cm, Einzel-Lenkrollen Ø 80 mm – Tablarhöhe: 44/80 cm

Artikelbezeichnung

Art.-Nr.

Breite

37 x 52 cm	mit Gummibelag, Fadenschutz	H02-110.031
42 x 62 cm	mit Gummibelag, Fadenschutz	H02-130.031
52 x 52 cm	mit Gummibelag, Fadenschutz	H02-150.031
52 x 77 cm	mit Gummibelag, Fadenschutz	H02-170.031

HESS Boy Ergo – Höhe 90 cm, Einzel-Lenkrollen Ø 80 mm – Tablarhöhe: 44/90 cm

Artikelbezeichnung

Art.-Nr.

Breite

37 x 52 cm	mit Gummibelag, Fadenschutz	H02-115.031
42 x 62 cm	mit Gummibelag, Fadenschutz	H02-135.031
52 x 52 cm	mit Gummibelag, Fadenschutz	H02-155.031
52 x 77 cm	mit Gummibelag, Fadenschutz	H02-175.031

Tablarfarbe HESS-Standard

Farbabweichung möglich.

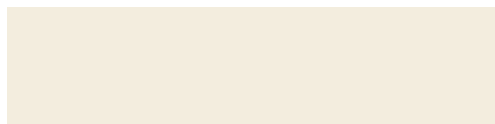

hellbeige RAL 9001

Andere Farben
auf Anfrage gegen
Aufpreis erhältlich.

HESS Boy – Zubehör

Artikelbezeichnung

Art.-Nr.

Zubehör

Abfallsammler, mit Schwenkhalterung, mit 1 Rolle Abfallsäcken	H02-300
Abwurf mit Schale aus Edelstahl, mit Schwenkhalterung	H02-302
Halterung für Entsorgungsboxen	H02-999
Wandabweiser, Set à 4 Stück	H02-307
3. Tablar (zusätzliches Tablar)	H02-900
Höhe abweichend vom HESS-Standard	H02-907

Zubehör – siehe auch Bilder Seite 199

BaseLine Boy Melamin

- Gestell: Rundrohr Ø 25 mm
- glanzverchromt
- Lenkrollen Ø 80 mm, schwarz
- Tablare aus Melamin
- Tablare abnehmbar
- max. Tragkraft pro Tablar: 40 kg
- Tablarhöhe 78 cm
Tablarposition: 36/78 cm
- Tablarhöhe 88 cm
Tablarposition: 46/88 cm

Artikelbezeichnung	Art.-Nr.
Boy – Höhe 78 cm	
52 x 52 cm	HE02-150.031
42 x 62 cm	HE02-130.031
52 x 77 cm	HE02-170.031

Boy – Höhe 88 cm	
52 x 52 cm	HE02-155.031
42 x 62 cm	HE02-135.031
52 x 77 cm	HE02-175.031

Weitere Tablarfarben auf Anfrage erhältlich.

BaseLine Boy Inox

- Gestell: Rundrohr Ø 25 mm
- aus rostfreiem Stahl (Inox), elektropoliert
- Lenkrollen Ø 80 mm, schwarz, elektrisch leitend
- Tablare aus Aluminium
- Tablare fix verklebt
- max. Tragkraft pro Tablar: 40 kg
- Tablarhöhe 78 cm
Tablarposition: 36/78 cm
- Tablarhöhe 88 cm
Tablarposition: 46/88 cm

Artikelbezeichnung	Art.-Nr.
BaseLine Boy – Höhe 78 cm	
42 x 62 cm	HE02-236.032

BaseLine Boy – Höhe 88 cm	
52 x 77 cm	HE02-277.052

HESS Boy mit 3 Tablaren



- Gestell: Rundrohr Ø 25 mm
- glanzverchromt
- Lenkrollen Ø 80 mm, schwarz
- Table aus Aluminium
- max. Tragkraft pro Tablar: 50 kg
- Tablarposition: 35/70/105 cm

Artikelbezeichnung

Art.-Nr.

HESS Boy – Höhe 105 cm
mit Alu-Tablaren

42 x 62 cm

H02-126.331

Behandlungswagen – Zubehör passend zu allen Boys



Artikelbezeichnung Art.-Nr.

Abfallsammler
mit Schwenk-
halterung **H02-300**

Einwegsäcke
Karton à 25 Rollen
à 50 Stück **H02-301.800**



Artikelbezeichnung Art.-Nr.

**Schnellspann-
kloben H10-00001**

Mehr Details auf Seiten
172/173



Artikelbezeichnung Art.-Nr.

Halterung
für Entsorgungs-
boxen **H02-999**



Artikelbezeichnung Art.-Nr.

Wandabweiser
Set à 4 Stück **H02-307**



Artikelbezeichnung Art.-Nr.

Rolle mit Arretierung
(auf Anfrage) **H02-309**

Kompetenz und Qualität

Unser eigenes Produktsortiment umfasst Therapie- und Behandlungsliegen sowie Spital- und Pflegemöbel – überzeugend durch hohe Funktionalität, Zuverlässigkeit, modernes Design und Bedienungsfreundlichkeit.

Erfahrung und Innovation

Bei uns arbeiten Konstruktion und Produktion Hand in Hand. Mit Hilfe modernster 3D-CAD-Technologie wird jede Konstruktion primär erarbeitet und anschliessend in traditioneller Handarbeit gefertigt – made in Switzerland.



Dienst am Kunden

Unser Innen- und Aussendienst steht mit professioneller Beratung am Telefon oder auf Wunsch direkt vor Ort zur Verfügung.

Für Revisionen und Reparaturen sowie für die von der Gesetzgebung verlangten sicherheitstechnischen Kontrollen sind unsere Service-Techniker rasch vor Ort. Unser Wissen und unser Know-How geben wir mit Schulungen für Technik- und Pflege-Personal gerne weiter.

Funktionswagen mit 6 Schubladen

- Arbeitsfläche mit CNS-Oberfläche mit 3-seitiger Galerie
- HPL-Korpus Farbe A 828 PE
- Schiebegriff aus Edelstahl, an der linken Seite montiert
- Rückwand für Zubehör Farbe A 828 PE, zur Aufnahme eines Ethicon-Fadenkabinetts (Fadenkabinett wird durch Kunde gestellt)
- Masse: ca. 1250 x 670 x 1790 mm (B x T x H)
- 6 Schubladen in 2 Reihen à 3 Schubladen
- 4 Lenkrollen Ø 100 mm, elektrisch leitend davon 2 blockierbar

Artikelbezeichnung
Art.-Nr.
Funktionswagen mit 6 Schubladen HSP-00187

- Arbeitsfläche mit CNS-Oberfläche mit 3-seitiger Galerie
- HPL-Korpus Farbe gemäss Farbkarte
- Schiebegriff aus Edelstahl, an der linken Seite montiert
- Masse: ca. 1150 x 600 x 1200 mm (B x T x H)
- 6 Schubladen 200 mm
- 4 Schubladen 130 mm
- 4 Lenkrollen Ø 100 mm, elektrisch leitend davon 2 blockierbar

Artikelbezeichnung
Art.-Nr.
Funktionswagen mit 6 Schubladen HSP-00028

Suchen Sie einen speziellen Wagen, besondere Masse, keine genormten Schubladen, frei nach Ihren Bedürfnissen zusammengestellt und berechnet?

Kontaktieren Sie noch heute unseren Verkauf und lassen Sie sich beraten.

Gerne erstellen wir Ihnen eine unverbindliche Offerte.

MEGAdrive – Übersicht

Schubladen

- Vollauszug
- sicheres Schliessen durch Selbsteinzug auf den letzten Zentimetern

Rollen und Stosschutzkecken

- Leichtlauf-Lenkrollen
- Ø 125 mm, davon 2 feststellbar, el. leitend, Fadenschutz
- abriebfest
- Schutz vor unbeabsichtigten Rammschäden

Schiebegriff

- aus Edelstahl
- im Standard inbegriffen
- ergonomische Form

- stabile, langlebige Ganzmetall-Konstruktion in bewährter Sandwichbauweise für geringeres Gewicht
- robust, stoss- und kratzfest
- hygienisch und pflegeleicht
- UV-beständig
- resistent gegen handelsübliche Desinfektionsmittel
- aus pulverbeschichtetem Stahlblech in Weissaluminium (RAL 9006) oder aus geschliffenem Edelstahl



Türscharnier

- max. Türöffnung von 220°
- uneingeschränkter Zugang des Innenraums bei 90°
- Schliessautomatik und Zuhaltfunktion
- Frontteile mit umlaufender Dichtung



Arbeitsplatte und Galerie

- hygienisch, praktisch, gut
- tiefgezogen aus robustem ABS-Verbundwerkstoff
- besonders hygienisch, da ohne Fugen und Nähte
- UV-beständig
- lasertauglich
- alternativ auch aus Edelstahl



HESSclick Multifunktionswand

- geeignet für jedes HESSclick-Zubehör
- mit 1 oder 2 HESSclick Steckreihen erhältlich

MEGAdrive – Narkosewagen

Die Narkosewagen werden nach Ihren individuellen Bedürfnissen aus DIN-Wagen- oder ISO-Modul-Modellen zusammengestellt.

Bitte verlangen Sie den ausführlichen Prospekt oder lassen Sie sich von uns beraten.



Narkosewagen



Narkosewagen mit Wärmeschublade

MEGAdrive – Zubehör für Funktionswagen mit Wärmeschubladen

- mit gelochtem Boden
- Schalterblende und LED-Display zur Innentemperaturanzeige
- Temperatur regelbar
- Übertemperatursicherung
- PTC-Heizelement selbstbegrenzend

Artikelbezeichnung	Art.-Nr.
Wärmeschublade für Infusionen	346 784 01
Wärmeschublade für Wäsche	543 064 01

MEGAdrive – Intensivpflegewagen



Die Intensivpflegewagen werden nach Ihren individuellen Bedürfnissen aus DIN-Wagen- oder ISO-Modul-Modellen zusammengestellt.

Bitte verlangen Sie den ausführlichen Prospekt oder lassen Sie sich von uns beraten.

MEGAdrive Front-Farben

Farbabweichungen möglich

Standard-farben

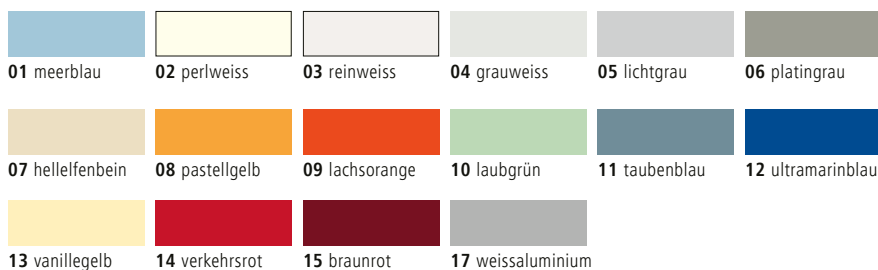

Trendfarben



Siehe auch
Farbübersicht
Seite 210

MEGAdrive – Notfallwagen



- für max. 2 Schubladen
- Befestigung an der linken oder rechten Wagenseite
- Länge: 200 mm

Artikelbezeichnung

Art.-Nr.

Für Schubladen**Plombierleiste rechts 542 299****Plombierleiste links 543 463****Plomben**

100 Stück

542 310

- Befestigung an der Wagenseitenwand
- Tragkraft 50 kg

Artikelbezeichnung

Art.-Nr.

Geräteschiene mit Megaklick

47 cm lang

543 467

25 cm lang

543 500

Die Notfallwagen werden nach Ihren individuellen Bedürfnissen aus DIN-Wagen-Modellen zusammengestellt.

Bitte verlangen Sie den ausführlichen Prospekt oder lassen Sie sich von uns beraten.

Auf Wunsch und gegen Aufpreis kann das Zubehör auch verschraubt werden (ohne HESSclick)

MEGAdrive – Zubehör für Notfallwagen



- mit Halterung
- Befestigung an der Wagenrückwand

Länge	80 cm
Breite	48 cm
Höhe	1 cm

Artikelbezeichnung	Art.-Nr.
Reanimationsbrett	542 306



- höhenverstellbar
- drehbare Ablageplatte
- Tragkraft 10 kg

Länge	45 cm
Breite	40 cm

Artikelbezeichnung	Art.-Nr.
Ablage für Defibrillator	542 854













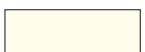
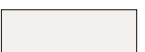
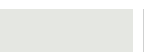

- für Sauerstoff-Flasche 5/10 Liter, Ø 14,5 – 20,5 cm
- oberer Haltebügel mit flexiblem Band

Artikelbezeichnung	Art.-Nr.
Halterung für Sauerstoff-Flasche	542 304

MEGAdrive Front-Farben

Farbabweichungen möglich

Standardfarben

					
01 meerblau	02 perlweiss	03 reinweiss	04 grauweiss	05 lichtgrau	06 platingrau
					
07 hellelfenbein	08 pastellgelb	09 lachsorange	10 laubgrün	11 taubenblau	12 ultramarinblau
					
13 vanillegelb	14 verkehrrot	15 braunrot	17 weissaluminium		

Trendfarben

				
18 brombeere	19 limette	20 granny	1787 C flamingo	3165 U opal

Siehe auch
Farbübersicht
Seite 210

MEGADrive – Wickelwagen

Die Wickelwagen werden nach Ihren individuellen Bedürfnissen aus DIN-Wagen-Modellen zusammengestellt.

Bitte verlangen Sie den ausführlichen Prospekt oder lassen Sie sich von uns beraten.

MEGADrive – Zubehör für Funktionswagen mit Wärmeschubladen

- mit gelochtem Boden
- Schalterblende und LED-Display zur Innentemperaturanzeige
- Temperatur regelbar
- Übertemperatursicherung
- PTC-Heizelement selbstbegrenzend

Artikelbezeichnung
Art.-Nr.
Wärmeschublade

für Infusionen

346 784 01
Wärmeschublade

für Wäsche

543 064 01

MEGAdrive – Zubehör für Wickelwagen



- abwaschbar
- desinfektionsmittel-beständig

Artikelbezeichnung

Art.-Nr.

Wickelpolster

vorgeformt

542 795



- weiss
- mit 3-seitig hochgezogenem Rand

Artikelbezeichnung

Art.-Nr.

Wickelpolster

542 316



- Intensitätsdosierung
- Alarmsicherung und Timer
- mit Befestigung

Artikelbezeichnung

Art.-Nr.

Wärmelampe

Infrarot

542 863



- aus Kunststoff

Artikelbezeichnung

Art.-Nr.

Einlegeboden für Wagen

mit Bordträger-Set

542 849



- aus Kunststoff
- Schale mit 2 Wasserabteilen
- verdeckte Halterung, Edelstahl

Breite 40 cm

Tiefe 25 cm

Höhe 11 cm

Artikelbezeichnung

Art.-Nr.

Waschschale

marine

542 826

weiss

542 867

MEGAdrive Front-Farben

Farbabweichungen möglich

Standard-
farben



01 meerblau

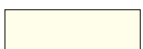

02 perlweiss



03 reinweiss



04 grauweiss



05 lichtgrau



06 platingrau



07 hellelfenbein



08 pastellgelb



09 lachsorange



10 laubgrün



11 taubenblau



12 ultramarinblau



13 vanillegelb



14 verkehrrot



15 braunrot



17 weissaluminium

Trendfarben



18 brombeere



19 limette



20 granny



1787 C flamingo



3165 U opal

Siehe auch
Farbübersicht
Seite 210

MEGADrive – Front-Farben

für Korpus (Standard weiss-aluminium)
und Frontblenden aus beschichtetem Stahlblech

Farbabweichungen möglich

Standardfarben



Korpus 17 weiss-aluminium



01 meerblau

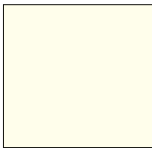

02 perlweiss



03 reinweiss

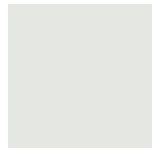

04 grauweiss



05 lichtgrau



06 platingrau



07 hellelfenbein



08 pastellgelb



09 lachsorange



10 laubgrün



11 taubenblau



12 ultramarinblau



13 vanillegelb



14 verkehrsrot



15 braunrot

Trendfarben



18 brombeere



19 limette



20 granny



1787 C flamingo



3165 U opal

Korpus- und Sockelfarben



17 weiss-aluminium
RAL 9006

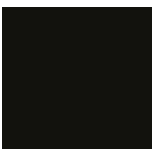

17a anthrazit
RAL 7016

MEGAdrive – Verband- und Behandlungswagen, DIN-Norm

Breite	60 cm
Tiefe	58 cm
Arbeitshöhe	83 cm
Korpshöhe	60 cm

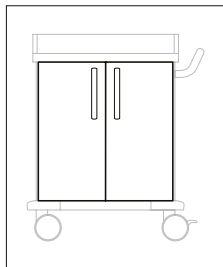

2 Flügeltüren
2 Einlegeböden

Art.-Nr. **543 272**

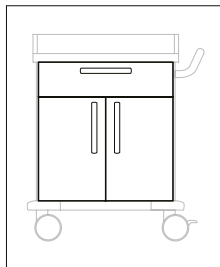

1 Schublade 15 cm
2 Flügeltüren
1 Einlegeboden

Art.-Nr. **543 274**

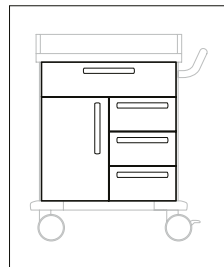

4 Schubladen 15 cm
1 Flügeltür
1 Einlegeboden

Art.-Nr. **543 278**

Ausführung

Stahlblech

Breite	60 cm
Tiefe	58 cm
Arbeitshöhe	83 cm
Korpshöhe	60 cm

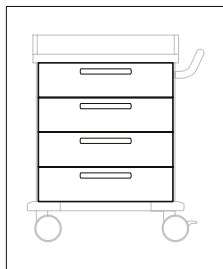

4 Schubladen 15 cm

Art.-Nr. **543 280**

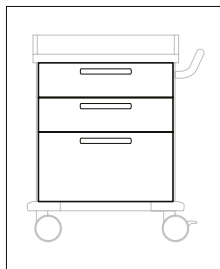

2 Schubladen 15 cm
1 Schublade 30 cm

Art.-Nr. **543 282**

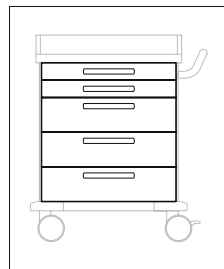

2 Schubladen 7,5 cm
3 Schubladen 15 cm

Art.-Nr. **543 283**

Ausführung

Stahlblech

MEGAdrive – Verband- und Behandlungswagen, DIN-Norm

Breite	60 cm
Tiefe	58 cm
Arbeitshöhe	98 cm
Korpushöhe	75 cm

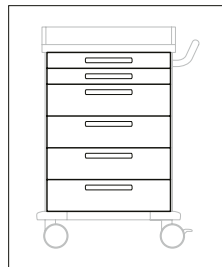
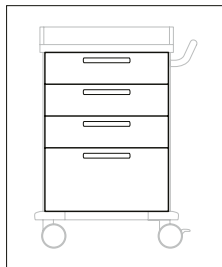
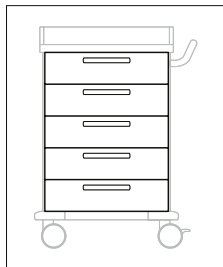

Ausführung

5 Schubladen 15 cm

 3 Schubladen 15 cm
 1 Schublade 30 cm

 2 Schubladen 7,5 cm
 4 Schubladen 15 cm

Stahlblech

 Art.-Nr. **543 284**

 Art.-Nr. **543 285**

 Art.-Nr. **543 286**

Breite	60 cm
Tiefe	58 cm
Arbeitshöhe	98 cm
Korpushöhe	75 cm

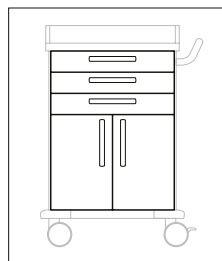
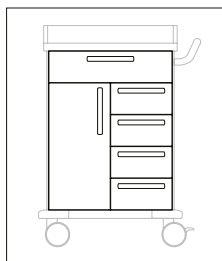
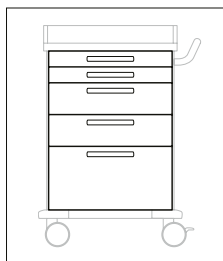

Ausführung

 2 Schubladen 7,5 cm
 2 Schubladen 15 cm
 1 Schublade 30 cm

 5 Schubladen 15 cm
 1 Flügeltür
 1 Einlegeboden

 3 Schubladen 10 cm
 2 Flügeltüren
 1 Einlegeboden

Stahlblech

 Art.-Nr. **543 287**

 Art.-Nr. **543 288**

 Art.-Nr. **543 289**

Breite	90 cm
Tiefe	58 cm
Arbeitshöhe	83 cm
Korpushöhe	60 cm

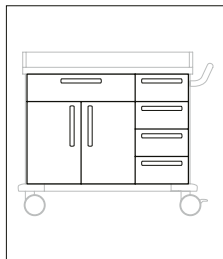

5 Schubladen 15 cm
2 Flügeltüren
1 Einlegeboden

Ausführung

Stahlblech

Art.-Nr. **543 299**

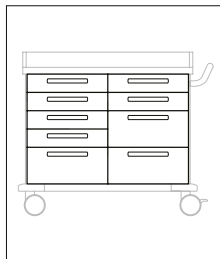

6 Schubladen 10 cm
3 Schubladen 20 cm

Art.-Nr. **543 300**

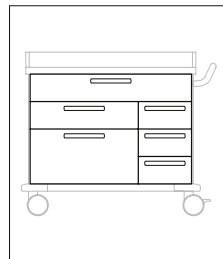

5 Schubladen 15 cm
1 Schublade 30 cm

Art.-Nr. **543 301**

Breite	90 cm
Tiefe	58 cm
Arbeitshöhe	98 cm
Korpushöhe	75 cm

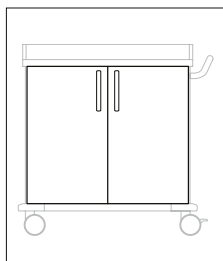

2 Flügeltüren
2 Einlegeböden

Ausführung

Stahlblech

Art.-Nr. **543 309**

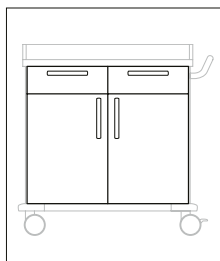

2 Schubladen 15 cm
2 Flügeltüren
1 Einlegeboden

Art.-Nr. **543 310**

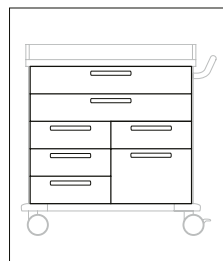

6 Schubladen 15 cm
1 Schublade 30 cm

Art.-Nr. **543 311**

MEGAdrive – Verband- und Behandlungswagen MINI, DIN-Norm

Breite	45 cm
Tiefe	53 cm
Arbeitshöhe	98 cm
Korpushöhe	75 cm

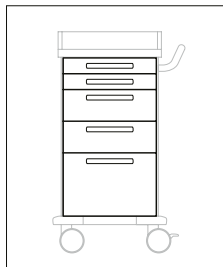

2 Schubladen 75 mm
2 Schubladen 150 mm
1 Schublade 300 mm

Ausführung

Stahlblech

Art.-Nr. **543 624**

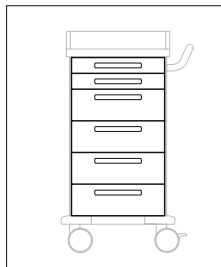

2 Schubladen 75 mm
4 Schubladen 150 mm

Art.-Nr. **543 623**

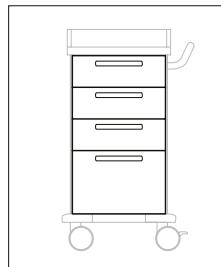

3 Schubladen 150 mm
1 Schublade 300 mm

Art.-Nr. **543 622**

Breite	45 cm
Tiefe	53 cm
Arbeitshöhe	98 cm
Korpushöhe	75 cm

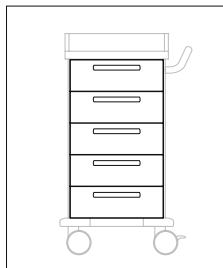

5 Schubladen 150 mm

Ausführung

Stahlblech

Art.-Nr. **543 621**

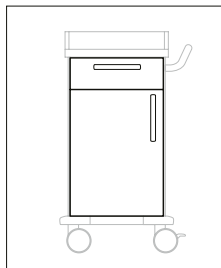

1 Schublade 150 mm
1 Flügel 600 mm
1 Einlegeboden

Art.-Nr. **543 620**

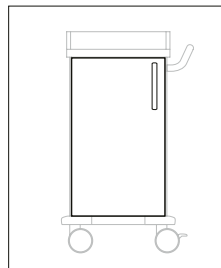

1 Flügeltür 750 mm
2 Einlegeböden

Art.-Nr. **543 619**

Breite	45 cm
Tiefe	53 cm
Arbeitshöhe	83 cm
Korpushöhe	60 cm

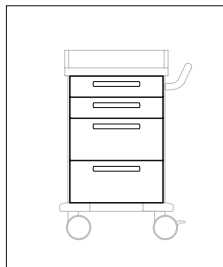

2 Schubladen 100 mm
2 Schubladen 200 mm

Art.-Nr. **543 630**

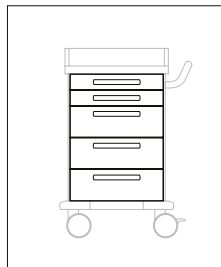

2 Schubladen 75 mm
3 Schubladen 150 mm

Art.-Nr. **543 629**

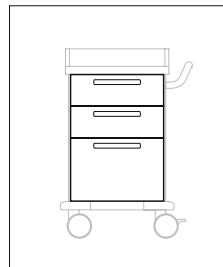

2 Schubladen 150 mm
1 Schublade 300 mm

Art.-Nr. **543 628**

Ausführung

Stahlblech

Breite	45 cm
Tiefe	53 cm
Arbeitshöhe	98 cm
Korpushöhe	75 cm

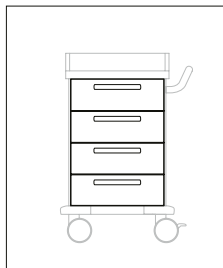

4 Schubladen 150 mm

Art.-Nr. **543 627**



1 Schublade 150 mm
1 Flügeltür 450 mm
1 Einlegeboden

Art.-Nr. **543 626**

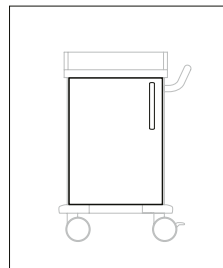

1 Flügeltür 600 mm
2 Einlegeböden

Art.-Nr. **543 625**

Ausführung

Stahlblech

MEGAdrive – Narkosewagen, DIN-Norm

Breite	60 cm
Tiefe	58 cm
Arbeitshöhe	83 cm
Korpushöhe	60 cm

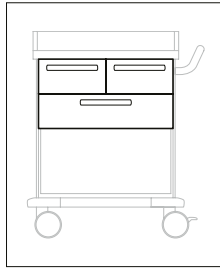

3 Schubladen 15 cm
1 offenes Fach

Art.-Nr. **543 324**

Art.-Nr. **543 325**

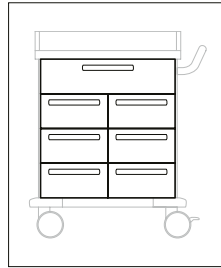

7 Schubladen 15 cm

Art.-Nr. **543 326**

Art.-Nr. **543 327**

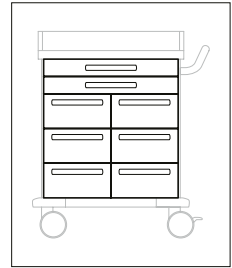

2 Schubladen 7,5 cm
6 Schubladen 15 cm

Art.-Nr. **543 328**

Art.-Nr. **543 329**

Ausführung

Stahlblech

Edelstahl

Breite	60 cm
Tiefe	58 cm
Arbeitshöhe	83 cm
Korpushöhe	60 cm

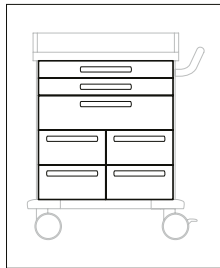

2 Schubladen 7,5 cm
5 Schubladen 15 cm

Art.-Nr. **543 332**

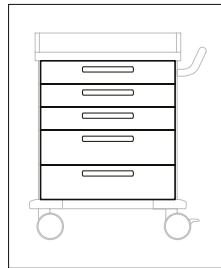

3 Schubladen 10 cm
2 Schubladen 15 cm

Art.-Nr. **543 333**

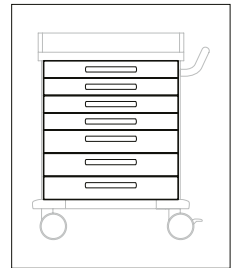

4 Schubladen 7,5 cm
3 Schubladen 10 cm

Art.-Nr. **543 334**

Ausführung

Stahlblech

Breite	60 cm
Tiefe	58 cm
Arbeitshöhe	98 cm
Korpushöhe	75 cm

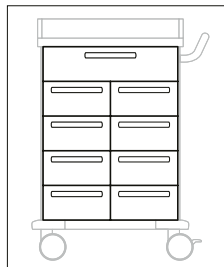

9 Schubladen 15 cm

Art.-Nr. **543 335**

Art.-Nr. **543 336**

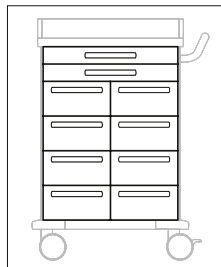

2 Schubladen 7,5 cm

8 Schubladen 15 cm

Art.-Nr. **543 337**

Art.-Nr. **543 338**

Ausführung

Stahlblech

Edelstahl

Breite	60 cm
Tiefe	58 cm
Arbeitshöhe	98 cm
Korpushöhe	75 cm

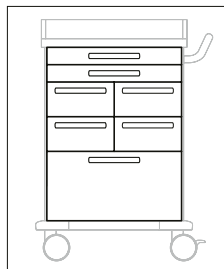

2 Schubladen 7,5 cm

4 Schubladen 15 cm

1 Schublade 30 cm

Art.-Nr. **543 339**

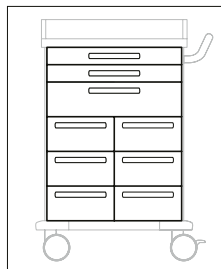

2 Schubladen 7,5 cm

7 Schubladen 15 cm

Art.-Nr. **543 340**

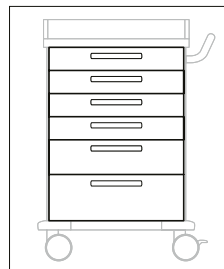

4 Schubladen 10 cm

1 Schublade 15 cm

1 Schublade 20 cm

Art.-Nr. **543 341**

Ausführung

Stahlblech

MEGAdrive – Behandlungswagen Gynäkologie, DIN-Norm

Breite	60 cm
Tiefe	58 cm
Arbeitshöhe	98 cm
Korpushöhe	75 cm

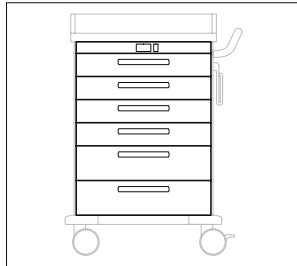

Ausführung	1 Schalterblende	5 cm
	4 Wärmeschubladen	10 cm
	2 Schubladen	15 cm
Stahlblech	Art.-Nr.	543 290

MEGAdrive – Behandlungswagen Gynäkologie / Urologie, DIN-Norm

Breite	90 cm
Tiefe	58 cm
Arbeitshöhe	83 cm
Korpushöhe	60 cm

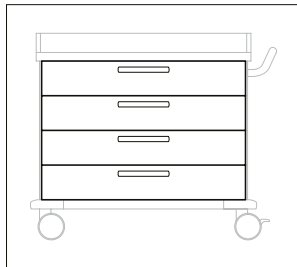

Ausführung	4 Schubladen	15 cm
Stahlblech	Art.-Nr.	543 291

MEGAdrive – Gipsbindenwagen, DIN-Norm

Breite	90 cm
Tiefe	58 cm
Arbeitshöhe	83 cm
Korpshöhe	60 cm

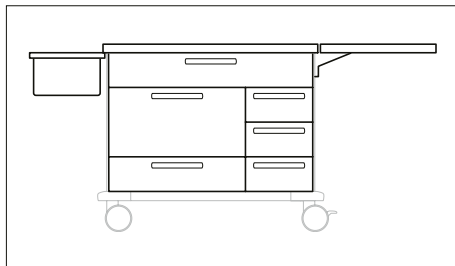

Ausführung	5 Schubladen	15 cm
	1 Schublade	30 cm
Zubehör (integriert)	Edelstahl-Tischplatte mit Profilrand	
	Gipsbecken, abnehmbar	
	Abfallsammler, verschraubt	
	Verlängerungsplatte, rechts abklappbar	
Stahlblech	Art.-Nr.	543 307

MEGAdrive – ISO-Norm

Breite	90 cm
Tiefe	68 cm
Arbeitshöhe	83 cm
Korpushöhe	60 cm

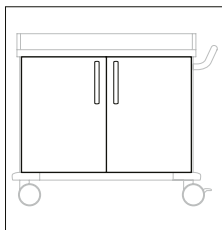

Ausführung _____
Stahlblech _____

2 Flügeltüren
 Art.-Nr. **543 312**

Breite	66 cm
Tiefe	58 cm
Arbeitshöhe	98 cm
Korpushöhe	75 cm

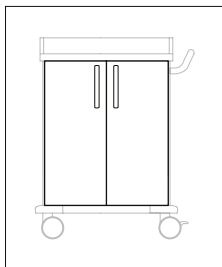

Ausführung _____
Stahlblech _____

2 Flügeltüren
 Art.-Nr. **543 314**

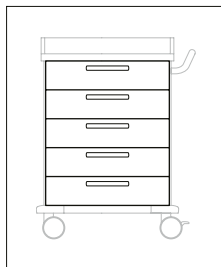

5 Schubladen 15 cm
 Art.-Nr. **543 315**

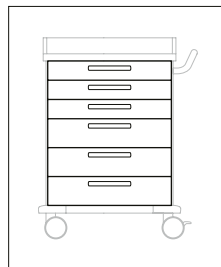

3 Schubladen 10 cm
 3 Schubladen 15 cm
 Art.-Nr. **543 316**

Breite	90 cm
Tiefe	68 cm
Arbeitshöhe	98 cm
Korpushöhe	75 cm

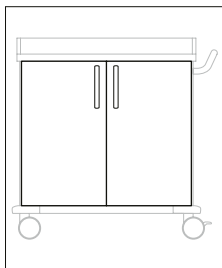

Ausführung _____
Stahlblech _____

2 Flügeltüren
 Art.-Nr. **543 317**

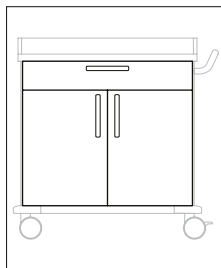

1 Schublade 15 cm
 2 Flügeltüren
 Art.-Nr. **543 318**

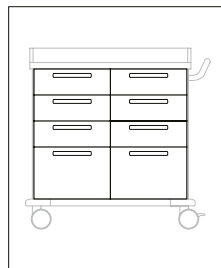

6 Schubladen 15 cm
 2 Schubladen 30 cm
 Art.-Nr. **543 319**

Modulkörbe, Details auf Seite 276

Breite	66 cm
Tiefe	58 cm
Arbeitshöhe	103 cm
Korpushöhe	80 cm



Ausführung	1 Schublade	10 cm
	3 Schubladen	15 cm
	1 Schublade	25 cm
Stahlblech	Art.-Nr.	543 342

Breite	66 cm
Tiefe	58 cm
Arbeitshöhe	108 cm
Korpushöhe	85 cm

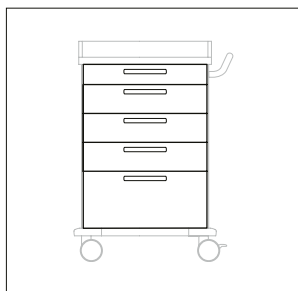

Ausführung	1 Schublade	10 cm
	3 Schubladen	15 cm
	1 Schublade	30 cm
Stahlblech	Art.-Nr.	543 344

Multifunktions-Führungselement



- aus Kunststoff
- zur Aufnahme von Modulkörben
- grauweiss

Artikelbez.	Art.-Nr.
39 cm lang	343 953
59 cm lang	343 951

Modulkörbe, Details auf Seite 276

ISO-Module zu MEGAdrive Wagen nach ISO-Norm



ISO-Modul geschlossen, aus Kunststoff

Breite	600 cm
Tiefe	400 cm
Höhe	50 cm

Art.-Nr.
345 351

Breite	300 cm
Tiefe	400 cm
Höhe	50 cm

Art.-Nr.
unterteilbar 345 346

Breite	300 cm
Tiefe	400 cm
Höhe	100 cm

Art.-Nr.
nicht unterteilbar 345 348

Breite	300 cm
Tiefe	400 cm
Höhe	200 cm

Art.-Nr.
nicht unterteilbar 543 683



ISO-Modul Korb aus Kunststoff

Breite	600 cm
Tiefe	400 cm
Höhe	100 cm

Art.-Nr.
542 318

Breite	600 cm
Tiefe	400 cm
Höhe	200 cm

Art.-Nr.
345 371

Breite	300 cm
Tiefe	400 cm
Höhe	100 cm

Art.-Nr.
unterteilbar 345 368

Breite	300 cm
Tiefe	400 cm
Höhe	200 cm

Art.-Nr.
unterteilbar 543 684

HESSclick – Zubehör für Verband-, Behandlungs- und Narkosewagen



- in Korpusfarbe
- Befestigung an Rückwand
- 1 Reihe Steckplätze
- Tragkraft 20 kg

Breite	60,4 / 90,4 cm
Tiefe	2,5 cm
Höhe	33,5 cm

Artikelbezeichnung	Art.-Nr.
--------------------	----------

Multifunktionswand 1-reihig

Wagenbreite 60/66 cm	
5 Steckplätze	543 403
Wagenbreite 90 cm	
8 Steckplätze	543 407



- in Korpusfarbe
- Befestigung an Rückwand
- 2 Reihen Steckplätze
- Tragkraft 20 kg

Breite	60,4 / 90,4 cm
Tiefe	2,5 cm
Höhe	50 cm

Artikelbezeichnung	Art.-Nr.
--------------------	----------

Multifunktionswand 2-reihig

Wagenbreite 60/66 cm	
2 x 5 Steckplätze	543 405
Wagenbreite 90 cm	
2 x 8 Steckplätze	543 409



Ø	14 cm
Höhe	14,5 cm

Artikelbezeichnung	Art.-Nr.
--------------------	----------

Entsorgungsboxen-Set

10 Boxen und 1 Halterung mit HESSclick	542 839
verschraubt (20 Boxen)	04 778
Reserve-Entsorgungsboxen 100 Stück	530 047



Artikelbezeichnung	Art.-Nr.
--------------------	----------

Halterung für Entsorgungsbox BD Sharps Container 1.5 Liter

(Produkt-Nr. 305624) Ausgerüstet mit HESSclick	H10-1003.001
--	---------------------



Artikelbezeichnung	Art.-Nr.
--------------------	----------

Halterung für Entsorgungsbox Sarstedt Multi-Safe Twin 3000

(Produkt-Nr. 77.3894.030) Ausgerüstet mit HESSclick	H10-1003.002
---	---------------------



- aus Edelstahl
- 2 Haken, Tragkraft je 2 kg
- mit Abtropfglas
- Einhandhöhenverstellung

Artikelbezeichnung	Art.-Nr.
--------------------	----------

Infusionsstange mit HESSclick	542 847
---	----------------



Artikelbezeichnung	Art.-Nr.
--------------------	----------

Halterung für Entsorgungsbox Frontiermedical Sharpsafe 4L

Ausgerüstet mit HESSclick	H10-1003.003
------------------------------	---------------------



- aus Kunststoff
- mit Diamantfeile

Breite	15 cm
Tiefe	7 cm
Höhe	20 cm

Artikelbezeichnung	Art.-Nr.
Ampullenöffner mit HESSclick	542 837



- aus Kunststoff

Breite	10 cm
Tiefe	5,5 cm
Höhe	17,5 cm

Artikelbezeichnung	Art.-Nr.
Kanülensammler mit HESSclick	542 838



- aus Edelstahl
- 3-fach unterteilt

Breite	16 cm
Tiefe	7,5 cm
Höhe	50 cm

Artikelbezeichnung	Art.-Nr.
Katheter-Köcher mit HESSclick	542 844



- aus Edelstahl
- mit Halterung

Breite	35 cm
Tiefe	32 cm
Höhe	6,5 cm

Artikelbezeichnung	Art.-Nr.
Verbandmaterial-Ablage mit HESSclick	542 846



- aus Edelstahl
- mit Halterung
- Inhalt 17 Liter

Breite	35 cm
Tiefe	32 cm
Höhe	20 cm

Artikelbezeichnung	Art.-Nr.
Spezial-Behälter mit Deckel mit HESSclick	542 840



- aus Edelstahl
- mit Halterung
- Inhalt 10 Liter

Ø oben	28 cm
--------	-------

Artikelbezeichnung	Art.-Nr.
Eimer mit HESSclick	542 845
Deckel mit Öffnung	330 313
Deckel, geschlossen	330 314

Auf Wunsch und gegen Aufpreis kann das Zubehör auch verschraubt werden (ohne HESSclick)

HESSclick – Zubehör für Verband-, Behandlungs- und Narkosewagen



- aus Kunststoff
- sterilisierbar
- mit Halterung

Breite	30 cm
Tiefe	22,5 cm
Höhe	12,5 cm

Artikelbezeichnung	Art.-Nr.
--------------------	----------

Instrumenten-Abwurfscoble

mit geschlossenem Deckel	
mit HESSclick	542 843
mit Schlitzdeckel	
mit HESSclick	542 842



- Aluminiumgehäuse silberfarbig eloxiert
- langer Bedienhebel

Breite	8,2 cm
Tiefe	22,5 cm
Höhe	28,3 cm

Artikelbezeichnung	Art.-Nr.
--------------------	----------

Desinfektionsmittelpender

mit HESSclick, 500 ml	543 746
mit HESSclick, 1000 ml	543 745



- aus Edelstahl

Breite	14 cm
Tiefe	8,5 cm
Höhe	20 cm

Artikelbezeichnung	Art.-Nr.
--------------------	----------

Handschuhspender einfach

mit HESSclick	543 103
---------------	----------------



- mit Klappdeckel
- Inhalt 15 Liter

Breite	32 cm
Tiefe	19 cm
Höhe	41 cm

Artikelbezeichnung	Art.-Nr.
--------------------	----------

Abfallsammler mit Deckel

mit HESSclick, Edelstahl	542 829
mit HESSclick, Stahlblech	543 413



- aus Edelstahl
- Beutel-Inhalt 15 Liter

Breite	32 cm
Tiefe	19 cm
Höhe	41,5 cm

Artikelbezeichnung	Art.-Nr.
--------------------	----------

Abfallsammler mit Deckel

mit HESSclick	542 841
---------------	----------------



- aus Edelstahl

Breite	20 cm
Tiefe	8,5 cm
Höhe	41,5 cm

Artikelbezeichnung	Art.-Nr.
--------------------	----------

Handschuhspender für 3 Packungen

mit HESSclick **543 109**



- aus Edelstahl

Breite	41,5 cm
Tiefe	8,5 cm
Höhe	23 cm

Artikelbezeichnung	Art.-Nr.
--------------------	----------

Handschuhspender für verschiedene Packungsgrößen

mit HESSclick **543 148**



- aus Edelstahl
- Belastbarkeit 5 kg

Artikelbezeichnung	Art.-Nr.
--------------------	----------

Einhängenhaken

mit HESSclick **542 830**



- aus Kunststoff
- Beutel-Inhalt 15 Liter

Breite	30 cm
Tiefe	21 cm
Höhe	43 cm

Artikelbezeichnung	Art.-Nr.
--------------------	----------

Abfallsammler mit Deckel

mit HESSclick **542 848**



- integrierte Kniebetätigung
- entnehmbarer Innenbehälter
- Inhalt 8 Liter

Breite	22,5 cm
Tiefe	22,5 cm
Höhe	36 cm

Artikelbezeichnung	Art.-Nr.
--------------------	----------

Abfallsammler mit Kniebetätigung und Deckel

mit HESSclick **542 827**



- aus Kunststoff
- Schale mit 2 Wasserabteilen
- verdeckte Halterung, Edelstahl

Breite	40 cm
Tiefe	25 cm
Höhe	11 cm

Artikelbezeichnung	Art.-Nr.
--------------------	----------

Waschschale

marine **542 826**
weiss **542 867**

Auf Wunsch und gegen Aufpreis kann das Zubehör auch verschraubt werden (ohne HESSclick)

HESSclick – Zubehör für Verband-, Behandlungs-, Narkose- und Modulwagen



- inklusive Auffangschale

Breite	14 cm
Tiefe	7,2 cm
Höhe	23 cm

Artikelbezeichnung	Art.-Nr.
--------------------	----------

Desinfektionsmittelspender Zum Einhängen in Galerie	543 379
---	----------------

- aus Edelstahl
- Verschlussblende abschliessbar
- Sichtschlitz
- Pumpe sterilisierbar bis 121 °C

Breite	35 cm
Tiefe	32 cm
Höhe	20 cm

Artikelbezeichnung	Art.-Nr.
--------------------	----------

Desinfektionsmittelspender mit HESSclick, 1000 ml	543 380
---	----------------



- 4 mittlere Acryl-Schütten

Breite	60 cm
Tiefe	13,8 cm
Höhe	20,7 cm

Artikelbezeichnung	Art.-Nr.
--------------------	----------

Spritzen- und Kanülenspender	543 381
-------------------------------------	----------------



- 5 kleine Acryl-Schütten

Breite	60 cm
Tiefe	10,8 cm
Höhe	16,3 cm

Artikelbezeichnung	Art.-Nr.
--------------------	----------

Spritzen- und Kanülenspender	543 387
-------------------------------------	----------------



- aus Edelstahl

Artikelbezeichnung	Art.-Nr.
--------------------	----------

Handschuhspender zum Einhängen in Galerie für 1 Packung	543 146
für 3 Packungen	543 411



- fest verschweisstes
Edelstahl-Drahtgitter

Artikelbezeichnung	Art.-Nr.
--------------------	----------

Katheter-Korb zum Einhängen in Galerie	
20 cm hoch	543 390
28 cm hoch	543 391
48 cm hoch	543 392

Auf Wunsch und gegen Aufpreis kann das Zubehör auch verschraubt werden (ohne HESSclick)



- First-in/First-out-Prinzip
- 3 grosse Acrylglas-Schütten
- Tablett aus Edelstahl
(Abbildung ohne Tablett)

Breite	60 cm
Tiefe	16,2 cm
Höhe	26,8 cm

Artikelbezeichnung	Art.-Nr.
--------------------	----------

Spritzen- und Kanülenspender	543 382
ohne Tablett	543 383



- First-in/First-out-Prinzip
- 5 kleine Acrylglas-Schütten

Breite	60 cm
Tiefe	11 cm
Höhe	16,5 cm

Artikelbezeichnung	Art.-Nr.
--------------------	----------

Spritzen- und Kanülenspender	543 384
-------------------------------------	----------------



Breite	12,5 cm
Tiefe	22,7 cm
Höhe	26,8 cm

Artikelbezeichnung	Art.-Nr.
--------------------	----------

Tupferspender und Befeuchter	543 393
-------------------------------------	----------------



- aus Edelstahl

Artikelbezeichnung	Art.-Nr.
--------------------	----------

Einhängehaken	543 389
zum Einhängen in Galerie	



Abbildung ähnlich

Artikelbezeichnung	Art.-Nr.
--------------------	----------

6-fach Energieleiste	H40-543 385
ohne Schutzhaube	
zum einhängen in Galerie	
schwarz	



- aus Kunststoff
- Belastbarkeit 15 kg/Element

Artikelbezeichnung	Art.-Nr.
--------------------	----------

Multifunktions-Führungselement		
für ISO-Module	39 cm lang	343 953
	59 cm lang	343 951
für DIN-Module	49 cm lang	343 952

Auf Wunsch und gegen Aufpreis kann das Zubehör auch verschraubt werden (ohne HESSclick)

Zubehör für Verband-, Behandlungs-, Narkose- und Modulwagen



- Stellfläche = Abdeckungsgrösse (Korpusbreite minus 5 cm/Korpustiefe minus 2,5 cm)
- Höhe 8 cm, Dicke 2 cm

Artikelbezeichnung	Art.-Nr.
--------------------	----------

Edelstahlstischplatte

mit 3-seitiger Kunststoff-Galerie

für DIN-Wagen, mit Profilrand

60 cm	543 394
-------	----------------

90 cm	543 395
-------	----------------

für ISO-Modul-Wagen, ohne Profilrand

66 cm	543 398
-------	----------------

90 cm	543 399
-------	----------------

Edelstahlstischplatte

mit 3-seitiger Edelstahl-Galerie

45 cm	543 769
-------	----------------



- Stellfläche = Abdeckungsgrösse

Artikelbezeichnung	Art.-Nr.
--------------------	----------

Edelstahlstischplatte

ohne Galerie, ohne Profilrand

für DIN-Wagen

45 cm	543 716
-------	----------------

60 cm	543 396
-------	----------------

90 cm	543 397
-------	----------------

für ISO-Modul-Wagen

66 cm	543 400
-------	----------------

90 cm	543 401
-------	----------------



- aus Edelstahl
- abklappbar

Breite	50 cm
Tiefe	59,5 cm

Artikelbezeichnung	Art.-Nr.
--------------------	----------

Verlängerungsplatte

rechts (Schiebegriff entfällt)	543 528
--------------------------------	----------------

links (mc entfällt)	543 525
---------------------	----------------

rechts oder links, lose	543 524
-------------------------	----------------



- aus Edelstahl
- als zusätzlicher Griff

Artikelbezeichnung	Art.-Nr.
--------------------	----------

Schiebegriff

montiert	543 415
----------	----------------



- Befestigung an der Wagenseitenwand
- Tragkraft 50 kg

Artikelbezeichnung	Art.-Nr.
--------------------	----------

Geräteschiene mit Megaklick

47 cm lang	543 467
------------	----------------

25 cm lang	543 500
------------	----------------



- inkl. Schienenbefestigung
- zur Befestigung an Geräteschiene
- 35 W, 230 V, 50–60 HZ, IP 20

Artikelbezeichnung	Art.-Nr.
--------------------	----------

Halogen-

Untersuchungsleuchte	542 308
----------------------	----------------

Auf Wunsch und gegen Aufpreis kann das Zubehör auch verschraubt werden (ohne HESSclick)



- aus Kunststoff
- abklappbar

Breite	46 cm
Tiefe	59 cm

Artikelbezeichnung	Art.-Nr.
--------------------	----------

Verlängerungsplatte

rechts (Schiebegriff entfällt)	543 418
links (mc entfällt)	543 419
rechts oder links, lose	543 417



Schubladeneinsatz und Schubladenteiler

Aus tiefgezogenem Kunststoff oder Metall, ab 75 mm Höhe.

Die Schubladeneinsätze und -teiler sind für alle standardmässigen Aussen- und Innenmasse erhältlich.

Bitte verlangen Sie den ausführlichen Prospekt oder lassen Sie sich von uns beraten.



Auf Wunsch und gegen Aufpreis kann das Zubehör auch verschraubt werden (ohne HESSclick)



- aus Edelstahl
- Befestigung an Wagenrückwand
- 2 Hakenpaare
- Belastung 15 kg

Breite	55 cm
Höhe	115 cm

Artikelbezeichnung	Art.-Nr.
--------------------	----------

Regalaufsatzgestell

ohne Sterilgutkorb

lose	543 144
montiert	543 143
Querstrebe zum Einhängen von Zubehör	605 283



Artikelbezeichnung	Art.-Nr.
--------------------	----------

Zentralverriegelung für Schubladenblöcke

rechts oder links

542 298



Artikelbezeichnung	Art.-Nr.
--------------------	----------

Zentralverriegelung für elektrische Schliessung

543 503

Schubladenunterteilungen

Rasterleiste – Systemhöhe 35 mm

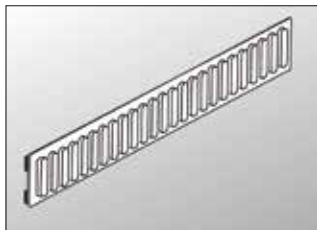

- aus Kunststoff, transparent
- mit doppelseitigem Klebeband
- für Schubladeninnenwände

Breite	49 cm
Höhe	3,5 cm

Artikelbezeichnung	Art.-Nr.
--------------------	----------

Rasterleiste RL 35-3	S-RS35
-----------------------------	---------------

Universalschiene – Systemhöhe 35 mm

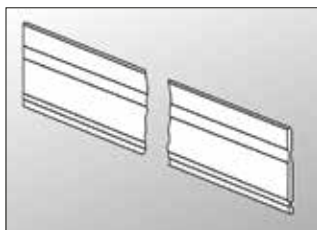

- aus Aluminium, eloxiert
- verwendbar mit Rasterleisten

Breite	nach Mass
Höhe	3,5 cm

Artikelbezeichnung	Art.-Nr.
--------------------	----------

Universalschiene US 35/3	
nach Mass	S-US35NMASS

Universalteiler – Systemhöhe 35 mm

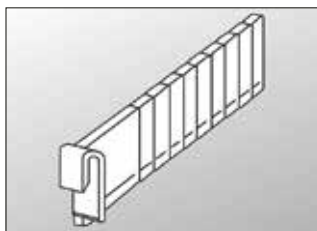

- aus Kunststoff, transparent
- verwendbar mit Universalschienen

Höhe	3,5 cm
1. Sollbruchstelle	5 cm
weitere Sollbruchstellen	1 cm

Artikelbezeichnung	Art.-Nr.
--------------------	----------

Universalteiler UT 105 G	
Breite 12 cm	S-T35L120
Breite 14 cm	S-T35L140
Breite 17 cm	S-T35L170
Breite 20 cm	S-T35L200

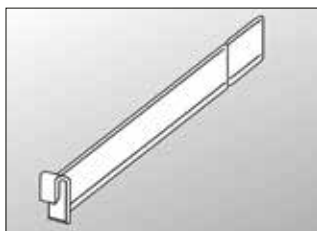

- aus Kunststoff, transparent
- verwendbar mit Universalschienen

Höhe	3,5 cm
1. Sollbruchstelle	25 cm
weitere Sollbruchstellen	5 cm

Artikelbezeichnung	Art.-Nr.
--------------------	----------

Universalteiler UT 105 G	
Breite 30 cm	S-T35L300
Breite 40 cm	S-T35L400
Breite 50 cm	S-T35L500
Breite 60 cm	S-T35L600

Rasterleiste – Systemhöhe 55 mm

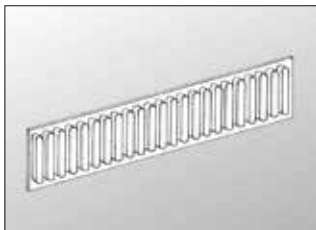

- aus Kunststoff, transparent
- mit doppelseitigem Klebeband
- für Schubladeninnenwände

Breite	49 cm
Höhe	5,7 cm

Artikelbezeichnung	Art.-Nr.
--------------------	----------

Rasterleiste RL 55-3	S-RS57
-----------------------------	---------------

Universalschiene – Systemhöhe 55 mm

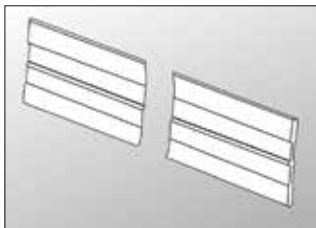

- aus Aluminium, eloxiert
- verwendbar mit Rasterleisten

Breite	nach Mass
Höhe	5,7 cm

Artikelbezeichnung	Art.-Nr.
--------------------	----------

Universalschiene US 55/3	
nach Mass	S-US57NMASS

Universalteiler – Systemhöhe 55 mm

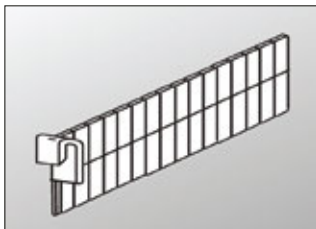

- aus Kunststoff, transparent
- verwendbar mit Universalschienen

Höhe	5,5 cm
1. Sollbruchstelle	1 cm
weitere Sollbruchstellen	1 cm

Artikelbezeichnung	Art.-Nr.
--------------------	----------

Universalteiler UT 104 GS	
Breite 7,7 cm	S-LT77
Breite 17 cm	S-LT170

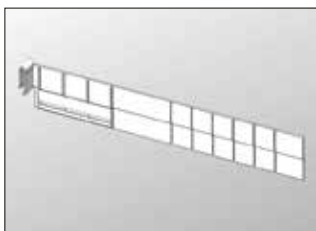

- aus Kunststoff, transparent
- verwendbar mit Universalschienen

Höhe	5,5 cm
1. Sollbruchstelle	17 cm
weitere Sollbruchstellen	2,5 cm

Artikelbezeichnung	Art.-Nr.
--------------------	----------

Universalteiler UT 104 G	
Breite 33 cm	S-LT330

Schubladenunterteilungen

Universalschiene – Systemhöhe 100 mm

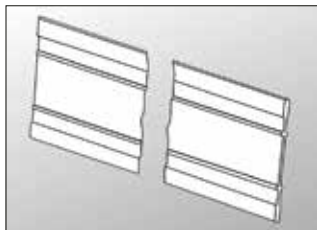

- aus Aluminium, eloxiert
- verwendbar mit Rasterleisten

Breite	nach Mass
Höhe	10 cm

Artikelbezeichnung	Art.-Nr.
--------------------	----------

Universalschiene US 100/3
nach Mass **S-US100MASS**

Universalteiler – Systemhöhe 100 mm

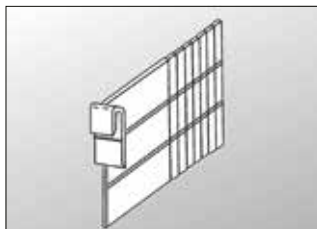

- aus Kunststoff, transparent
- verwendbar mit Universalschienen

Höhe	10 cm
1. Sollbruchstelle	10 cm
weitere Sollbruchstellen	1 cm

Artikelbezeichnung	Art.-Nr.
--------------------	----------

Universalteiler UT 100/100 GL
Breite 17 cm **S-T100L170**
Breite 19 cm **S-T100L190**
Breite 30 cm **S-T100L300**

Universalschiene – Systemhöhe 125 mm

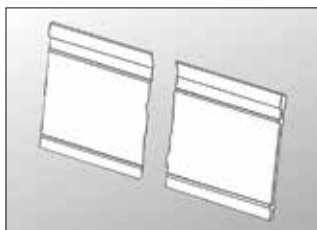

- aus Aluminium, eloxiert
- verwendbar mit Rasterleisten

Breite	nach Mass
Höhe	12,5 cm

Artikelbezeichnung	Art.-Nr.
--------------------	----------

Universalschiene US 125/3
nach Mass **S-US125MASS**

Universalteiler – Systemhöhe 125 mm

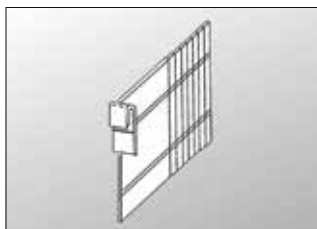

- aus Kunststoff, transparent
- verwendbar mit Universalschienen

Höhe	12,5 cm
1. Sollbruchstelle	10 cm
weitere Sollbruchstellen	1 cm

Artikelbezeichnung	Art.-Nr.
--------------------	----------

Universalteiler UT 125/125 GL
Breite 12,7 cm **S-T125L127**
Breite 17 cm **S-T125L170**

Schubladen-Set – Systemhöhe 35 mm – zu HESS Wagen

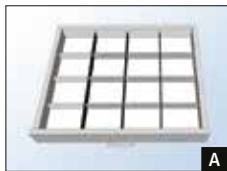

Breite 49,2 cm

Tiefe 47,4 cm

Höhe 3,5 cm

Artikelbezeichnung

Art.-Nr.

Schubladen-Set 35

für Schubladen mit Frontblende 7,5 cm

	Rasterleistenpaar	Universalschiene	Universalteller	
A	1	3	12	S-75-SET.00
B	1	2	18	S-75-SET.01
C	1	3	26	S-75-SET.02

Schubladen-Set – Systemhöhe 55 mm



Breite 49,2 cm

Tiefe 47,4 cm

Höhe 5,7 cm

Artikelbezeichnung

Art.-Nr.

Schubladen-Set 55

für Schubladen mit Frontblende 10 und 15 cm

	Rasterleistenpaar	Universalschiene	Universalteller	
A	1	2	6	S-150-SET.00
B	1	1	2	S-150-SET.01
C	1	2	–	S-150-SET.02
D	1	2	2	S-150-SET.03
E	1	2	4	S-150-SET.04
F	1	2	9	S-150-SET.05
G	1	4	19	S-150-SET.06

Schubladenunterteilungen

Schubladen-Set – Systemhöhe 180 mm

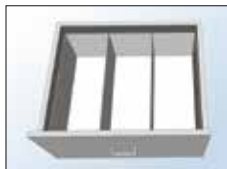

Breite	49,2 cm
Tiefe	47,4 cm
Höhe	18 cm

Artikelbezeichnung

Art.-Nr.

Schubladen-Set 180

für Schubladen mit Frontblende 30 cm

6 Plexiglasschienen, 16 Verbindungselementen

S-180-SET.00

Schubladen-Set – Systemhöhe 55 mm – zu MEGAdrive Mini

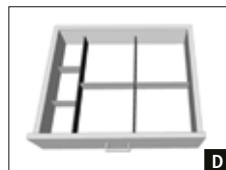
**A****B****C****D****E****F**

Breite	45 cm
Tiefe	47,4 cm
Höhe	5,7 cm

Artikelbezeichnung

Art.-Nr.

Schubladen-Set

für Schubladen mit Frontblende 10, 15 und 30 cm

	Rasterleistenpaar	Universalschiene	Universalteiler	
A	1	2	6	S-150-SET.10
B	1	1	2	S-150-SET.11
C	–	–	6	S-180-SET.10
D	1	2	4	S-150-SET.14
E	1	3	12	S-75-SET.10
F	1	2	9	S-150-SET.15

Lagerschalen – Höhe 52 mm



- aus Acrylglas, transparent

Breite	5,1 cm
Tiefe	7,7 cm
Höhe	5,2 cm

Artikelbezeichnung	Art.-Nr.
--------------------	----------

Lagerschale 202	S-BX202
------------------------	----------------



- aus Acrylglas, transparent

Breite	10,5 cm
Tiefe	7,7 cm
Höhe	5,2 cm

Artikelbezeichnung	Art.-Nr.
--------------------	----------

Lagerschale 203	S-BX203
------------------------	----------------



- aus Acrylglas, transparent

Breite	10,5 cm
Tiefe	15,7 cm
Höhe	5,2 cm

Artikelbezeichnung	Art.-Nr.
--------------------	----------

Lagerschale 204	S-BX204
------------------------	----------------

Lagerschalen – Höhe 75 mm



- aus Acrylglas, transparent

Breite	29,5 cm
Tiefe	10 cm
Höhe	7,5 cm

Artikelbezeichnung	Art.-Nr.
--------------------	----------

Lagerschale 205	S-BX205
------------------------	----------------



- aus Acrylglas, transparent

Breite	29,5 cm
Tiefe	19,8 cm
Höhe	7,5 cm

Artikelbezeichnung	Art.-Nr.
--------------------	----------

Lagerschale 206	S-BX206
------------------------	----------------

MEGastore – Übersicht**MEGastore
Der Grossraum-Transporter**

Mit links zu manövrieren

Beidseitig sind je zwei lange, ergonomische Schiebegriffe angebracht. Mit ihrem grosszügigem Durchmesser liegen sie besonders gut in der Hand. So lässt sich der Wagen optimal bewegen.



Stabil mit Leichtlaufrollen

Robuste Stossecken in bewährter hochwertiger Qualität schonen Mobiliar und den MEGA-store und machen ihn unverwüstlich. Extra leicht laufende, hoch belastbare Rollen sorgen für einfaches Manövrieren. Die Total- und Richtungs-feststeller an zwei Rollen bieten zusätzliche Sicherheit in der Parkposition.

Sauber verschlossen. Leicht zu öffnen.

Damit alles sauber bleibt, bis es gebraucht wird, schützt eine umlaufende Dichtung gegen Staub und Schmutz. Hochwertige Scharniere sorgen für einen extra grossen Öffnungswinkel von 270°.



MEGAstore – Rollladenwagen

- **Fronten:** Rollladenfront, Stabbreite 15 mm / Raster 30 mm, optionale Raumausnutzung durch platzsparende Konstruktion
- **Besonderheiten:** 4 vertikale Schiebegriffe (2 pro Seite), 4 Stossecken, 4 Lenkrollen, davon 2 mit Total- und Richtungsfeststellern, 2 elektrisch leitfähig
- **Korpus:** Stabile, langlebige Ganzmetall-Konstruktion in Sandwichbauweise für geringeres Eigengewicht, pulverbeschichtetes Stahlblech in Weissaluminium (RAL 9006), geräuschkämmend isoliert, robust, stoss- und kratzfest, hygienisch und pflegeleicht, UV-beständig, resistent gegen handelsübliche Desinfektionsmittel



Breite	1086 mm
Tiefe	743 mm
Höhe	1641 mm
Innenraum	418 x 627 x 1240 mm (2-fach)
Max. Beladung	150 kg

Kapazität Beispielbestückung:
 4 x 200 mm ISO-Module
 10 x 100 mm ISO-Module
 2 x 50 mm ISO-Module

Artikelbezeichnung	Art.-Nr.
ISO-Modulwagen mit Rollladenausführung	
Model MS_MW_RW_2_ISO	543 575



Breite	828 mm
Tiefe	543 mm
Höhe	1641 mm
Innenraum	618 x 427 x 1240 mm (1-fach)
Max. Beladung	100 kg

Kapazität Beispielbestückung:
 4 x 200 mm ISO-Module
 5 x 100 mm ISO-Module
 1 x 50 mm ISO-Module

Artikelbezeichnung	Art.-Nr.
ISO-Modulwagen mit Rollladenausführung	
Model MS_MW_RW_1_ISO	543 573



Breite	628 mm
Tiefe	743 mm
Höhe	1641 mm
Innenraum	418 x 627 x 1240 mm (1-fach)
Max. Beladung	100 kg

Kapazität Beispielbestückung:
 2 x 200 mm ISO-Module
 5 x 100 mm ISO-Module
 1 x 50 mm ISO-Module

Artikelbezeichnung	Art.-Nr.
ISO-Modulwagen mit Rollladenausführung	
MS_MW_RW_1_ISO längs	543 576

Frontfarben auf Seite 243

MEGAstore – Flügeltürwagen

- **Fronten:** Flügeltüren, doppelwandig isoliert, mit umlaufender Türdichtung
- **Besonderheiten:** 4 vertikale Schiebegriffe (2 pro Seite), 4 Stossecken, 4 Lenkrollen, davon 2 mit Total- und Richtungsfeststellern, 2 elektrisch leitfähig, seitlich angebrachter, magnetischer Anschlagsschutz
- **Korpus:** Stabile, langlebige Ganzmetall-Konstruktion in Sandwichbauweise für geringeres Eigengewicht, pulverbeschichtetes Stahlblech in Weissaluminium (RAL 9006), geräuschkämmend isoliert, robust, stoss- und kratzfest, hygienisch und pflegeleicht, UV-beständig, resistent gegen handelsübliche Desinfektionsmittel



Breite	1086 mm
Tiefe	743 mm
Höhe	1641 mm
Innenraum 418 x 627 x 1330 mm	(2-fach)
Max. Beladung	150 kg

Kapazität Beispielbestückung:
4 x 200 mm ISO-Module
12 x 100 mm ISO-Module

Artikelbezeichnung Art.-Nr.

ISO-Modulwagen mit Flügeltürausführung

Model MS_MW_2FT_2_ISO **543 551**



Breite	828 mm
Tiefe	543 mm
Höhe	1641 mm
Innenraum 618 x 427 x 1330 mm	(1-fach)
Max. Beladung	100 kg

Kapazität Beispielbestückung:
2 x 200 mm ISO-Module
6 x 100 mm ISO-Module

Artikelbezeichnung Art.-Nr.

ISO-Modulwagen mit Flügeltürausführung

Model MS_MW_2FT_1_ISO **543 574**



Breite	628 mm
Tiefe	743 mm
Höhe	1641 mm
Innenraum 418 x 627 x 1330 mm	(1-fach)
Max. Beladung	100 kg

Kapazität Beispielbestückung:
2 x 200 mm ISO-Module
6 x 100 mm ISO-Module

Artikelbezeichnung Art.-Nr.

ISO-Modulwagen mit Flügeltürausführung

MS_MW_FT_1_ISO längs **543 577**

Frontfarben auf Seite 243

MEGAstore – Optionen

- **Edelstahlabdeckung:** für alle Modelle, 1,25 mm Edelstahl, Werkstoff 1.4301
- **Galerie:** für alle Modelle, Edelstahl Rundrohr, 3-seitig, Durchmesser 16 mm, empfohlen nur in Kombination mit Edelstahl-Abdeckung, max. Dachlast: 10 kg
- **Schlossvarianten:** frontbündig, Flügeltürwagen: Drehstangenschloss mit Schlüsselbetätigung, Rollladenwagen: Hebelschloss mit Schlüsselbetätigung
- **Plombiervorrichtung:** auf Anfrage, nur für Flügeltürvariante
- **Elektronische Schliessung:** auf Anfrage

MEGAstore – Zubehör

Artikelbezeichnung	Art.-Nr.
Multifunktions-Führungselement für ISO-Schränke mit 480 mm Tiefe, Führungsschiene aus Kunststoff mit integriertem Clip, Belastbarkeit 15 kg pro Element, für alle gängigen ISO-Module	
Masse 390 mm	343 953

Artikelbezeichnung	Art.-Nr.
Multifunktions-Führungselement für ISO-Schränke mit 680 mm Tiefe, Führungsschiene aus Kunststoff mit integriertem Clip, Belastbarkeit 15 kg pro Element, für alle gängigen ISO-Module	
Masse 590 mm	343 951

Artikelbezeichnung	Art.-Nr.
Multifunktions-Teleskopauszug für ISO-Schränke mit 480 mm Tiefe, max. Belastbarkeit 30 kg, Länge der Führung 383 mm, ausziehbar auf 450 mm	
Masse 383–450 mm	542 385

Artikelbezeichnung	Art.-Nr.
Multifunktions-Teleskopauszug für ISO-Schränke mit 680 mm Tiefe, max. Belastbarkeit 30 kg, Länge der Führung 583 mm, ausziehbar auf 650 mm	
Masse 583–650 mm	542 384

Modulkörbe, Details auf Seite 243

MEGAstore – Front-Farben

Standardfarben



01 meerblau
HESS 5701

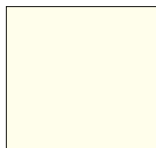

02 perlweiss
RAL 1013



03 reinweiss
RAL 9010

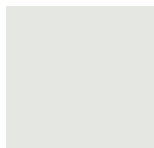

04 grauweiss
RAL 9002

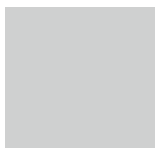

05 lichtgrau
RAL 7035



06 platingrau
RAL 7036



07 hellelfenbein
RAL 1015



08 pastellgelb
RAL 1034



09 lachsorange
RAL 2012



10 laubgrün
HESS 6644



11 taubenblau
RAL 5014



12 ultramarinblau
RAL 5002



13 vanillegelb
NCS S0520-Y



14 verkehrsrot
RAL 3020



15 braunrot
RAL 3011

Trendfarben



18 brombeere
Pantone 228 C



19 limette
Pantone 382 C



20 granny
Pantone 370 C



1787 C flamingo



3165 U opal

Korpus- und Sockelfarben



17 weiss-aluminium
RAL 9006

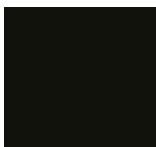

17a anthrazit
RAL 7016

Wagensysteme – Vielzweckwagen

Variocar 45 Basiswagen – Breite 49 cm



- verchromte Vierkantbügel mit Rastersystem
- fünfschichtige Platten mit Massivkanten, beidseitig mit Melaminharz beschichtet
- Schubladen mit furnierten Fronten
- Kugel-Teleskop-Führungen mit Einrastmechanismus
- Platten, Schubladen und Schubladengriffe: weiss
- Leichtlaufrollen Ø 50 mm
- exkl. Schubladen Rückblende

Breite	49 cm
Tiefe	45 cm
Höhe	70,5 cm

Artikelbezeichnung	Art.-Nr.
--------------------	----------

Variocar 45 Basiswagen

betriebsbereit montiert geliefert

mit 1 Schublade	15609
mit 2 Schubladen	16371
mit 3 Schubladen	16372
mit 4 Schubladen	16373
Schubladen Rückblende	15751

Variocar 60 Basiswagen – Höhe 73 cm



- verchromte Vierkantbügel mit Rastersystem
- fünfschichtige Platten mit Massivkanten, beidseitig mit Melaminharz beschichtet
- Schubladen mit furnierten Fronten
- Kugel-Teleskop-Führungen mit Einrastmechanismus
- Platten, Schubladen und Schubladengriffe: weiss
- Leichtlaufrollen Ø 75 mm
- exkl. Schubladen Rückblende

Breite	60 cm
Tiefe	45 cm
Höhe	73 cm

Artikelbezeichnung	Art.-Nr.
--------------------	----------

Variocar 60 Basiswagen

betriebsbereit montiert geliefert

mit 1 Schublade	08069
mit 2 Schubladen	08072
mit 3 Schubladen	08075
mit 4 Schubladen	08078
Schubladen Rückblende	05394

Variocar 60 Basiswagen – Höhe 83 cm



- verchromte Vierkantbügel mit Rastersystem
- fünfschichtige Platten mit Massivkanten, beidseitig mit Melaminharz beschichtet
- Schubladen mit furnierten Fronten
- Kugel-Teleskop-Führungen mit Einrastmechanismus
- Platten, Schubladen und Schubladengriffe: weiss
- Leichtlaufrollen Ø 75 mm
- exkl. Schubladen Rückblende

Breite	60 cm
Tiefe	45 cm
Höhe	83 cm

Artikelbezeichnung	Art.-Nr.
--------------------	----------

Variocar 60 Basiswagen

betriebsbereit montiert geliefert

mit 1 Schublade	08084
mit 2 Schubladen	08087
mit 3 Schubladen	08090
mit 4 Schubladen	08093
mit 5 Schubladen	08096
Schubladen Rückblende	05394

Variocar 90 Basiswagen – Breite 90 cm



- verchromte Vierkantbügel mit Rastersystem
- fünfschichtige Platten mit Massivkanten, beidseitig mit Melaminharz beschichtet
- Schublade mit furnierter Front
- Kugel-Teleskop-Führungen mit Einrastmechanismus
- Platten, Schublade und Schubladengriff: weiss
- Leichtlaufrollen Ø 100 mm, davon 2 feststellbar

Breite	90 cm
Tiefe	45 cm
Höhe	87 cm

Artikelbezeichnung	Art.-Nr.
--------------------	----------

Variocar 90 Basiswagen

betriebsbereit montiert geliefert

1 Schublade	04511
Schubladen Rückblende	07559

Variocar – Schubladengriffe



- aus Kunststoff

Artikelbezeichnung	Art.-Nr.
--------------------	----------

Schubladengriffe

grau	13161
blau	13162
rotviolett	13163
gelb	13164
türkis	13165
weiss	13166
schwarz	13167

Variocar – Rollen



Artikelbezeichnung	Art.-Nr.
4 Rollen Ø 50 mm, davon 2 feststellbar	05410
4 Rollen Ø 75 mm, davon 2 feststellbar	05411
4 Rollen Ø 75 mm, elektrisch leitend	05413
4 Rollen Ø 100 mm	05615
2 Rollen Ø 100 mm, feststellbar	05616
4 Rollen Ø 100 mm, elektrisch leitend	05265

Variocar 45 – Systemteile

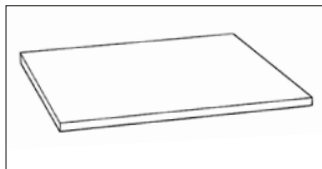

- ohne Aufkantung
- weiss

Artikelbezeichnung	Art.-Nr.
Platte	17123



- mit Aufkantung
- weiss

Höhe	7 cm
------	------

Artikelbezeichnung	Art.-Nr.
Platte	17124

Variocar 60 – Systemteile



- abschliessbar
- weiss

Höhe 10 cm

Artikelbezeichnung Art.-Nr.

Schublade
abschliessbar **05375**



- mit beheizter Wanne aus Edelstahl
- von 35–43°C einstellbar
- weiss

Höhe 10 cm

Artikelbezeichnung Art.-Nr.

Wärme-Schublade **05384**



- mit Reling
- weiss

Höhe 20 cm

Artikelbezeichnung Art.-Nr.

Schublade **05816**

Wagensysteme – Vielzweckwagen

Variocar 60 – Systemteile



- ohne Aufkantung
- weiss

Artikelbezeichnung	Art.-Nr.
Platte	05537



- mit Aufkantung
- weiss

Höhe	7 cm
Artikelbezeichnung	Art.-Nr.
Platte	05389

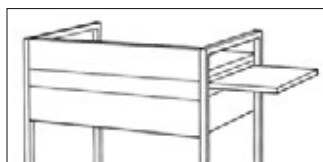

- Auszug nach rechts und links
- weiss

Breite	26 cm
Tiefe	41 cm
Artikelbezeichnung	Art.-Nr.
Auszugsplatte	05404

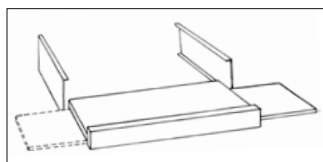

- Auszug nach vorne
- Arretierung und Aufkantung
- Mousepadauszug nach rechts und links
- weiss

Artikelbezeichnung	Art.-Nr.
Keyboard-Auszug	15177

Variocar 90 – Systemteile



- ohne Aufkantung
- weiss

Artikelbezeichnung	Art.-Nr.
Platte	04528



- mit Aufkantung
- weiss

Höhe	7 cm
Artikelbezeichnung	Art.-Nr.
Platte	04529



- weiss

Höhe	10 cm
Artikelbezeichnung	Art.-Nr.
Schublade	04525

Variocar 60 Unterfahrwagen – Höhe 52 cm



- verchromte Vierkantbügel mit Rastersystem
- fünfschichtige Platte mit Massivkanten, beidseitig mit Melaminharz beschichtet
- Schubladen mit furnierten Fronten
- Kugel-Teleskop-Führungen mit Einrastmechanismus
- Platte, Schubladen und Schubladengriffe: weiss
- Leichtlaufrollen Ø 50 mm

Breite	60 cm
Tiefe	45 cm
Höhe	52 cm

Artikelbezeichnung	Art.-Nr.
--------------------	----------

Variocar 60 Unterfahrwagen	
betriebsbereit montiert geliefert	
mit 1 Schublade	07797
mit 2 Schubladen	08051
mit 3 Schubladen	08054
Schubladen Rückblende	05394

Variocar 60 Unterfahrwagen – mit tiefer gesetzter Ablageplatte



- verchromte Vierkantbügel mit Rastersystem
- fünfschichtige Platte mit Massivkanten, beidseitig mit Melaminharz beschichtet
- Schubladen mit furnierten Fronten
- Kugel-Teleskop-Führungen mit Einrastmechanismus
- Platte, Schubladen und Schubladengriffe: weiss
- Leichtlaufrollen Ø 50 mm

Breite	60 cm
Tiefe	45 cm
Höhe	52 cm

Artikelbezeichnung	Art.-Nr.
--------------------	----------

Variocar 60 Unterfahrwagen	
betriebsbereit montiert geliefert	
mit 1 Schublade	08060
mit 2 Schubladen	08063
Schubladen Rückblende	05394

Variocar 60 Schrankwagen – Höhe 83 cm



- verchromte Vierkantbügel mit Rastersystem
- fünfschichtige Platten mit Massivkanten, beidseitig mit Melaminharz beschichtet
- Schublade und Flügeltüren mit furnierten Fronten
- Kugel-Teleskop-Führungen mit Einrastmechanismus
- herausnehmbarer Einlegeboden
- Platten, Türen, Schublade und Griffe: weiss
- Leichtlaufrollen Ø 75 mm

Breite	60 cm
Tiefe	45 cm
Höhe	83 cm

Artikelbezeichnung	Art.-Nr.
--------------------	----------

Variocar 60 Schrankwagen	
betriebsbereit montiert geliefert	
	04723
Schubladen Rückblende	05394

Wagensysteme – Vielzweckwagen

Variocar 45 Regalwagen – Breite 49 cm



- verchromte Vierkantbügel mit Rastersystem
- fünfschichtige Platten mit Massivkanten, beidseitig mit Melaminharz beschichtet
- 3 Ablageplatten, davon 2 mit Aufkantung
- Platten: weiss
- Leichtlaufrollen Ø 75 mm

Breite	49 cm
Tiefe	45 cm
Höhe	83 cm

Artikelbezeichnung	Art.-Nr.
--------------------	----------

**Variocar 45
Regalwagen**
betriebsbereit montiert
geliefert **14515**

Variocar 60 Regalwagen – Breite 60 cm



- verchromte Vierkantbügel mit Rastersystem
- fünfschichtige Platten mit Massivkanten, beidseitig mit Melaminharz beschichtet
- 3 Ablageplatten, davon 2 mit Aufkantung
- Platten: weiss
- Leichtlaufrollen Ø 75 mm

Breite	60 cm
Tiefe	45 cm
Höhe	83 cm

Artikelbezeichnung	Art.-Nr.
--------------------	----------

**Variocar 60
Regalwagen**
betriebsbereit montiert
geliefert **05622**

Variocar 90 Regalwagen – Breite 90 cm



- verchromte Vierkantbügel mit Rastersystem
- fünfschichtige Platten mit Massivkanten, beidseitig mit Melaminharz beschichtet
- 2 Ablageplatten mit Aufkantung
- Platten: weiss
- Leichtlaufrollen Ø 100 mm, davon 2 feststellbar

Breite	90 cm
Tiefe	45 cm
Höhe	87 cm

Artikelbezeichnung	Art.-Nr.
--------------------	----------

**Variocar 90
Regalwagen**
betriebsbereit montiert
geliefert **04509**

Variocar – Zubehör



- staubdicht abgedeckt (mit Plexiglas-Scheibe)
- 2 rostfreie, magnetische Halterungen
- mit Konsolträger
- weiss
- Gehäuse kunststoffurniert

Breite	60 cm
Tiefe	22 cm
Höhe	45 cm

Artikelbezeichnung	Art.-Nr.
--------------------	----------

Verbandmittel-spender Compact 04537



- 3 mittlere, 5 kleine Schütten
- First-in / First-out
- mit Konsolträger
- grauweiss
- Gehäuse, Kunststoff

Breite	60 cm
Tiefe	20 cm
Höhe	41 cm

Artikelbezeichnung	Art.-Nr.
--------------------	----------

Spritzen- und Kanülen-spender PicBox 11381



- aus glattem und leicht zu reinigendem Kunststoff (100% Polypropylen)
- grau (RAL 7045)
- mit abnehmbarem, gut schliessendem Deckel und mit Halterung
- Inhalt 10 Liter (für Müllsäcke ca. B 45 x H 35 cm)

Breite	31.5 cm
Tiefe	18 cm
Höhe	31.5 cm (exkl. Abfallsäcke)

Artikelbezeichnung	Art.-Nr.
--------------------	----------

Abfallsammler tomo 11026

Wagensysteme – Vielzweckwagen

Variocar – Zubehör



- aus Polypropylen
- Schlitzdeckel
- weiss

Breite	30 cm
Tiefe	23 cm
Höhe	13 cm

Artikelbezeichnung	Art.-Nr.
--------------------	----------

Abwurf für Instrumente	04616
-----------------------------------	--------------



- aus Polypropylen, gelb und grün
- Abstreifhilfen für Kanülen
- verschliessbar

Höhe	15,2 cm
Ø Deckel	14,3 cm
Ø Boden	10,8 cm

Artikelbezeichnung	Art.-Nr.
--------------------	----------

Entsorgungsbox	
20 Stück, mit Halterung	04778
100 Stück, ohne Halterung	16653



- gepolstert mit Integralschaum
- 2 Befestigungskloben
- schwarz

Artikelbezeichnung	Art.-Nr.
--------------------	----------

Armauflage	09496
-------------------	--------------

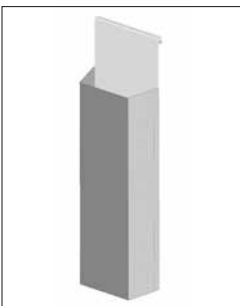

- aus Edelstahl
- 3-fach unterteilt

Breite	16 cm
Tiefe	8 cm
Höhe	57 cm

Artikelbezeichnung	Art.-Nr.
--------------------	----------

Katheterköcher	04624
-----------------------	--------------



- aus Aluminium
- mit Flexwelle (verchromt)
- 2 Gelenke aus Kunststoff
- Befestigungskloben

Artikelbezeichnung	Art.-Nr.
--------------------	----------

Kabel- und Schlauchhalterung	16650
-------------------------------------	--------------



- verchromt
- 4 Haken
- Feststellschraube
- 2 Befestigungskloben

Länge	100 cm
-------	--------

Auszug	85 cm
--------	-------

Artikelbezeichnung	Art.-Nr.
--------------------	----------

Infusionsstange	04621
------------------------	--------------



- für Sauerstoff-Flasche Ø 14,5 cm
- oberer Haltebügel mit flexiblem Band
- Befestigung mit Schrauben

Artikelbezeichnung	Art.-Nr.
--------------------	----------

Halterung für Sauerstoff-Flasche	17298
---	--------------



- weissaluminium

Breite	49 / 60 cm
--------	------------

Tiefe	25 cm
-------	-------

Höhe	18 cm
------	-------

Artikelbezeichnung	Art.-Nr.
--------------------	----------

Gerätekonzole	
für Variocar 45	17110
für Variocar 60	09499

Wagensysteme – Vielzweckwagen

swingo / swingo-clinic 45 Basiswagen – Breite 54,5 cm



- Aluminium-Trägerprofil mit integriertem Kabelkanal und Rastersystem
- **swingo:**
Holzkunststoffkombination mit Massivkanten, weiss
- **swingo-clinic:**
aus verzinktem und beschichtetem Stahlblech, grauweiss
- Schublade
- Kugel-Teleskop-Führungen mit Einrastmechanismus
- Doppel-Leichtlaufrollen Ø 100 mm

Breite	54,5 cm
Tiefe	56 cm
Höhe	81,1 cm

Artikelbez.	Art.-Nr.	Art.-Nr.
	swingo	swingo clinic
swingo 45 Basiswagen betriebsbereit montiert geliefert mit Schubladengriff / Dekorstreifen in		
grau	13191	13171
blau	13192	13172
gelb	13194	13174

swingo / swingo-clinic 60 Basiswagen – Breite 70 cm



- Aluminium-Trägerprofil mit integriertem Kabelkanal und Rastersystem
- **swingo:**
Holzkunststoffkombination mit Massivkanten, weiss
- **swingo-clinic:**
aus verzinktem und beschichtetem Stahlblech, grauweiss
- Schublade
- Kugel-Teleskop-Führungen mit Einrastmechanismus
- Doppel-Leichtlaufrollen Ø 100 mm

Breite	70 cm
Tiefe	56 cm
Höhe	81,1 cm

Artikelbez.	Art.-Nr.	Art.-Nr.
	swingo	swingo clinic
swingo 60 Basiswagen betriebsbereit montiert geliefert mit Schubladengriff / Dekorstreifen in		
grau	13011	13001
blau	13012	13002
gelb	13014	13004

Wagensysteme – Gerätewagen

swingo / swingo-clinic – Rollen



Artikelbez.	Art.-Nr.
4 Rollen Ø 100 mm, davon 2 feststellbar	13906
4 Rollen Ø 100 mm, davon 2 feststellbar, elektrisch leitend	13907
4 Rollen Ø 125 mm, davon 2 feststellbar	13938
4 Rollen Ø 125 mm, davon 2 feststellbar, elektrisch leitend	13939
4 Rollen Ø 150 mm, davon 2 feststellbar	15702
4 Rollen Ø 150 mm, davon 2 feststellbar, elektrisch leitend	13940

swingo / swingo-clinic 45 – Systemteile



Höhe 10 cm

Artikelbez.	Art.-Nr.	Art.-Nr.
swingo	swingo	swingo clinic
Schublade mit Schubladengriff in		
grau	13181	13891
blau	13182	13892
gelb	13184	13894



- mit Reling

Höhe 20 cm

Artikelbez.	Art.-Nr.	Art.-Nr.
swingo	swingo	swingo clinic
Schublade mit Schubladengriff in		
grau	16001	16011
blau	16002	16012
gelb	16004	16014

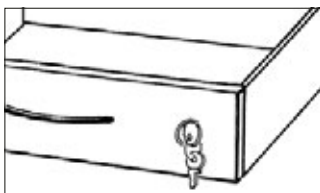

- abschliessbar

Artikelbez.	Art.-Nr.	Art.-Nr.
swingo	swingo	swingo clinic
Schublade abschliessbar (Aufpreis)		
Höhe 10 cm	13994	15869
Höhe 20 cm	13995	15869

Wagensysteme – Gerätewagen

swingo / swingo-clinic 45 – Systemteile



- aus Kunststoff
- mit variabler Einteilung
- transparent mit 1 Bahn und 4 Teilern
- herausnehmbar
- spülmaschinenfest

Breite	37,7 cm	35,6 cm
Tiefe	38,4 cm	38,9 cm
Höhe	5,8 cm	5,8 cm

Artikelbez.	Art.-Nr.	Art.-Nr.
	swingo	swingo clinic
Schubladen-teiler	16720	16722

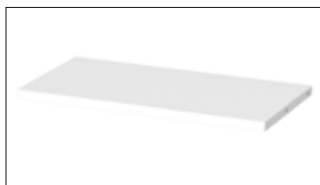

- ohne Aufkantung

Artikelbez.	Art.-Nr.	Art.-Nr.
	swingo	swingo clinic
Platte		
Tiefe 30 cm	14692	14973
Tiefe 45 cm	14691	14693



- Auszug nach vorne

Breite	45 cm
Tiefe	45 cm

Artikelbez.	Art.-Nr.	Art.-Nr.
	swingo	swingo clinic
Auszugsplatte	16712	

Wagensysteme – Vielzweckwagen

swingo / swingo-clinic 45 – Systemteile

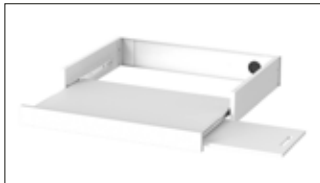

- Auszug nach vorne
- Arretierung und Aufkantung
- Mousepadauszug nach rechts und links

Artikelbez.	Art.-Nr.	Art.-Nr.
	swingo	swingo clinic
Keyboard-Auszug	16000	16009

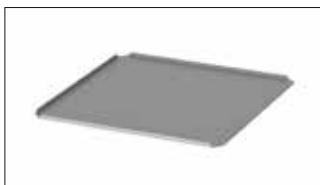

- aus Aluminium, eloxiert
- mit Aufkantung

Höhe 1 cm

Artikelbez.	Art.-Nr.	Art.-Nr.
	swingo	swingo clinic
Aufsatzplatte	13991	13991



- pulverbeschichtet
- weissaluminium

Artikelbez.	Art.-Nr.	Art.-Nr.
	swingo	swingo clinic
Reling	16646	16646

Wagensysteme – Vielzweckwagen

swingo / swingo-clinic 60 – Systemteile



Höhe 10 cm

Artikelbez.	Art.-Nr.	Art.-Nr.
	swingo	swingo clinic
Schublade		
mit Schubladengriff in		
grau	13101	13211
blau	13102	13212
gelb	13104	13214



- mit Reling

Höhe 20 cm

Artikelbez.	Art.-Nr.	Art.-Nr.
	swingo	swingo clinic
Schublade		
mit Schubladengriff in		
grau	13201	13221
blau	13202	13222
gelb	13204	13224

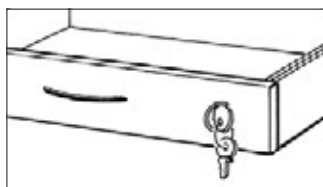

- abschliessbar

Artikelbez.	Art.-Nr.	Art.-Nr.
	swingo	swingo clinic
Schublade		
abschliessbar (Aufpreis)		
Höhe 10 cm	13962	15003
Höhe 20 cm	13990	15003



- mit beheizter Wanne aus Edelstahl
- von 35– 43°C einstellbar

Höhe 10 cm

Artikelbez.	Art.-Nr.	Art.-Nr.
	swingo	
Wärme-Schublade		
mit Schubladengriff in		
grau	13401	
blau	13402	
gelb	13404	

Wagensysteme – Gerätewagen

swingo / swingo-clinic 60 – Systemteile



- aus Kunststoff
- mit variabler Einteilung
- transparent mit 2 Bahnen und 6 Teilern
- herausnehmbar
- spülmaschinenfest

Breite	52,9 cm	50,6 cm
Tiefe	38,4 cm	38,9 cm
Höhe	5,8 cm	5,8 cm

Artikelbez.	Art.-Nr.	Art.-Nr.
	swingo	swingo clinic-
Schubladen-teiler	16719	16721



- ohne Aufkantung

Artikelbez.	Art.-Nr.	Art.-Nr.
	swingo	swingo clinic-
Platte		
Tiefe 30 cm	13905	13944
Tiefe 45 cm	13904	13942

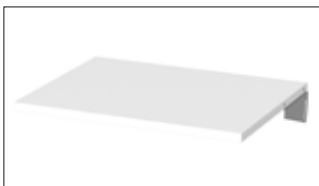

- ohne Aufkantung
- in der Neigung verstellbar

Artikelbez.	Art.-Nr.	Art.-Nr.
	swingo	swingo clinic-
Platte mit Neigung		
Tiefe 30 cm	13965	13946
Tiefe 45 cm	13964	13945

swingo / swingo-clinic 60 – Systemteile



- Auszug nach vorne

Artikelbez.	Art.-Nr.	Art.-Nr.
	swingo	swingo clinic
Auszugsplatte		16703

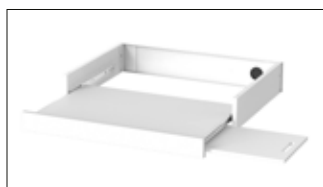

- Auszug nach vorne
- Arretierung und Aufkantung
- Mousepadauszug nach rechts und links

Artikelbez.	Art.-Nr.	Art.-Nr.
	swingo	swingo clinic
Keyboard-Auszug	13976	16715



- aus Aluminium, eloxiert
- mit Aufkantung

Höhe		1 cm
Artikelbez.	Art.-Nr.	Art.-Nr.
	swingo	swingo clinic
Aufsatzplatte	13992	13992



- pulverbeschichtet
- weissaluminium

Artikelbez.	Art.-Nr.	Art.-Nr.
	swingo	swingo clinic
Reling	16648	16648

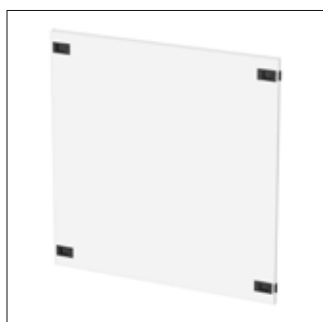

- aus Stahlblech, pulverbeschichtet

Artikelbez.	Art.-Nr.	Art.-Nr.
	swingo	swingo clinic
Rückwand	14714	14714

swingo / swingo-clinic 60 – Systemteile

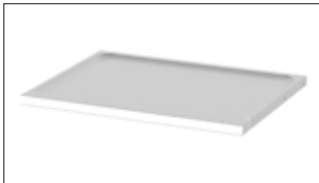

- aus Edelstahl
- mit Profilrand

Artikelbez.	Art.-Nr.	Art.-Nr.
	swingo	swingo clinic
Edelstahl-Tischplatte	14710	14710



- aus Kunststoff
- mit dreiseitigem Rand

Artikelbez.	Art.-Nr.	Art.-Nr.
	swingo	swingo clinic
Tischplatte mit Galerie	13951	13951

swingo / swingo-clinic 60 Unterfahrwagen – Höhe 50 cm



- Aluminium-Trägerprofil mit integriertem Kabelkanal und Rastersystem
- **swingo:** Holzkunststoffkombination mit Massivkanten, weiss
- **swingo-clinic:** aus verzinktem und beschichtetem Stahlblech, grauweiss
- Schublade
- Kugel-Teleskop-Führungen mit Einrastmechanismus
- Doppel-Leichtlaufrollen Ø 100 mm

Breite	70 cm
Tiefe	56 cm
Höhe	50 cm

Artikelbez.	Art.-Nr.	Art.-Nr.
	swingo	swingo clinic
swingo 60 Unterfahrwagen		
betriebsbereit montiert geliefert		
mit Schubladengriff / Dekorstreifen in		
grau	13111	13071
blau	13112	13072
gelb	13114	13074

swingo / swingo-clinic 45 Geräteturm – Breite 54,5 cm



- Aluminium-Trägerprofil mit integriertem Kabelkanal und Rastersystem
- **swingo:** Holzkunststoffkombination mit Massivkanten, weiss
- **swingo-clinic:** aus verzinktem und beschichtetem Stahlblech, grauweiss
- 4 Ablageplatten
- Schublade
- Kugel-Teleskop-Führungen mit Einrastmechanismus
- Doppel-Leichtlaufrollen Ø 100 mm, davon 2 feststellbar

Breite	54,5 cm
Tiefe	56 cm
Höhe	112,3 cm

Artikelbez.	Art.-Nr.	Art.-Nr.
	swingo	swingo clinic
swingo 45 Geräteturm		
betriebsbereit montiert geliefert		
mit Schubladengriff / Dekorstreifen in		
grau	13881	13691
blau	13882	13692
gelb	13884	13694

swingo / swingo-clinic 60 Computerwagen – Breite 70 cm



- Aluminium-Trägerprofil mit integriertem Kabelkanal und Rastersystem
- **swingo:** Holzkunststoffkombination mit Massivkanten, weiss
- **swingo-clinic:** aus verzinktem und beschichtetem Stahlblech, grauweiss
- schmale Bodenplatte
- Keyboard-Auszug
- Doppel-Leichtlaufrollen Ø 100 mm, davon 2 feststellbar

Breite	70 cm
Tiefe	56 cm
Höhe	81,1 cm

Artikelbez.	Art.-Nr.	Art.-Nr.
	swingo	swingo clinic
swingo 60 Computerwagen		
betriebsbereit montiert geliefert		
mit Schubladengriff / Dekorstreifen in		
grau	13631	13641
blau	13632	13642
gelb	13634	13644

swingo / swingo-clinic 60 Ergometrierwagen – Breite 70 cm



- Aluminium-Trägerprofil mit integriertem Kabelkanal und Rastersystem
- **swingo:** Holzkunststoffkombination mit Massivkanten, weiss
- **swingo-clinic:** aus verzinktem und beschichtetem Stahlblech, grauweiss
- schmale Ablageplatte
- Schublade
- Kugel-Teleskop-Führungen mit Einrastmechanismus
- Kabelhalterung
- Doppel-Leichtlaufrollen Ø 100 mm, davon 2 feststellbar

Breite	70 cm
Tiefe	56 cm
Höhe	138,4 cm

Artikelbez.	Art.-Nr.	Art.-Nr.
	swingo	swingo clinic
swingo 60 Ergometrierwagen		
betriebsbereit montiert geliefert		
mit Schubladengriff / Dekorstreifen in		
grau	13331	13381
blau	13332	13382
gelb	13334	13384

swingo / swingo-clinic 60 Notfallwagen – Breite 70 cm



- Aluminium-Trägerprofil mit integriertem Kabelkanal und Rastersystem
- **swingo:** Holzkunststoffkombination mit Massivkanten, weiss
- **swingo-clinic:** aus verzinktem und beschichtetem Stahlblech, grauweiss
- schmale Ablageplatte mit Antirutschbelag
- 3 Schubladen
- Kugel-Teleskop-Führungen mit Einrastmechanismus
- Edelstahl-Tischplatte
- Doppel-Leichtlaufrollen Ø 150 mm, davon 2 feststellbar, elektrisch leitend

Breite	70 cm
Tiefe	56 cm
Höhe	118,5 cm

Artikelbez.	Art.-Nr.	Art.-Nr.
	swingo	swingo clinic
swingo 60 Notfallwagen betriebsbereit montiert geliefert		
mit Schubladengriff / Dekorstreifen in		
grau	13831	13421
blau	13832	13422
gelb	13834	13424

swingo / swingo-clinic 60 Gynäkologiewagen – Breite 70 cm



- Aluminium-Trägerprofil mit integriertem Kabelkanal und Rastersystem
- **swingo:** Holzkunststoffkombination mit Massivkanten, weiss
- **swingo-clinic:** aus verzinktem und beschichtetem Stahlblech, grauweiss
- Schublade mit beheizter Wanne
- Schublade mit Schubladen-Einsatz
- Kugel-Teleskop-Führungen mit Einrastmechanismus
- Abwurf mit Schale aus Edelstahl
- Abwurf für Instrumente
- Doppel-Leichtlaufrollen Ø 100 mm, davon 2 feststellbar

Breite	70 cm
Tiefe	56 cm
Höhe	81,1 cm

Artikelbez.	Art.-Nr.	Art.-Nr.
	swingo	swingo clinic
swingo 60 Gynäkologiewagen betriebsbereit montiert geliefert		
mit Schubladengriff / Dekorstreifen in		
grau	13341	
blau	13342	
gelb	13344	

swingo / swingo-clinic 60 Pultwagen – Breite 70 cm



- Aluminium-Trägerprofil mit integriertem Kabelkanal und Rastersystem
- **swingo:** Holzkunststoffkombination mit Massivkanten, weiss
- **swingo-clinic:** aus verzinktem und beschichtetem Stahlblech, grauweiss
- schmale Bodenplatte
- Platte mit Neigung
- Schublade mit Schubladen-Einsatz
- Kugel-Teleskop-Führungen mit Einrastmechanismus
- Doppel-Leichtlaufrollen Ø 100 mm, davon 2 feststellbar

Breite	70 cm
Tiefe	56 cm
Höhe	112,3 cm

Artikelbez.	Art.-Nr.	Art.-Nr.
	swingo	swingo clinic
swingo 60 Pultwagen		
betriebsbereit montiert geliefert		
mit Schubladengriff / Dekorstreifen in		
grau	13661	13451
blau	13662	13452
gelb	13664	13454

swingo 60 Wickelwagen – Breite 70 cm



- Aluminium-Trägerprofil mit integriertem Kabelkanal und Rastersystem
- **swingo:** Holzkunststoffkombination mit Massivkanten, weiss
- Ablagefach
- Schublade
- Kugel-Teleskop-Führungen mit Einrastmechanismus
- Ablagekorb
- Abfallsammler mit Deckel
- gepolsterte Wickelauflage
- Doppel-Leichtlaufrollen Ø 100 mm, davon 2 feststellbar

Breite	70 cm
Tiefe	75 cm
Höhe	92,8 cm

Artikelbez.	Art.-Nr.	Art.-Nr.
	swingo	swingo clinic
swingo 60 Wickelwagen		
betriebsbereit montiert geliefert		
mit Schubladengriff / Dekorstreifen in		
grau	13651	
blau	13652	
gelb	13654	

swingo / swingo-clinic – Zubehör



- aus Metall, beschichtet



Artikelbezeichnung	Art.-Nr.
--------------------	----------

Schiebegriff

grau	13801
blau	13802
gelb	13804



- staubdicht abgedeckt (mit Plexiglas-Scheibe)
- 2 rostfreie, magnetische Halterungen
- mit Konsolträger
- weiss
- Gehäuse, kunststoffurniert

Breite	60 cm
Tiefe	22 cm
Höhe	45 cm

Artikelbezeichnung	Art.-Nr.
--------------------	----------

Verbandmittel-spender Compact **13913**



- 3 mittlere, 5 kleine Schütten
- First-in / First-out
- mit Konsolträger
- grauweiss

Breite	60 cm
Tiefe	20 cm
Höhe	41 cm

Artikelbezeichnung	Art.-Nr.
--------------------	----------

Spritzen- und Kanülen-spender PicBox **13915**



- aus glattem und leicht zu reinigendem Kunststoff (100% Polypropylen)
- grau (RAL 7045)
- mit abnehmbarem, gut schliessendem Deckel und mit Halterung
- Inhalt 10 Liter (für Müllsäcke ca. B 45 x H 35 cm)

Breite	31.5 cm
Tiefe	18 cm
Höhe	31.5 cm

(exkl. Abfallsäcke)

Artikelbezeichnung	Art.-Nr.
--------------------	----------

Abfallsammler tomo **14097**



- aus Kunststoff, weiss
- mit Knieöffnungsmechanismus
- inkl. Befestigungsmaterial

	8 Liter	20 Liter
Breite	22 cm	35 cm
Tiefe	22 cm	25 cm
Höhe	36 cm	52 cm

Artikelbezeichnung	Art.-Nr.	Art.-Nr.
--------------------	----------	----------

Abfallsammler tango **16701** **16702**



- aus Edelstahl

Ø 30 cm

Artikelbezeichnung Art.-Nr.

Abwurf
mit Schale aus Edelstahl **13911**



- aus Polypropylen
- Schlitzdeckel
- weiss

Breite 30 cm

Tiefe 23 cm

Höhe 13 cm

Artikelbezeichnung Art.-Nr.

Abwurf
für Instrumente 13912



- aus Polypropylen,
gelb und grün
- Abstreifhilfen für Kanülen
- verschliessbar

Höhe 15,2 cm

Ø Deckel 14,3 cm

Ø Boden 10,8 cm

Artikelbezeichnung Art.-Nr.

Entsorgungsbox
20 Stück, mit Halterung **13919**
100 Stück, ohne Halterung **16653**



- gepolstert
mit Integralschaum
- 2 Befestigungskloben
- schwarz

Artikelbezeichnung Art.-Nr.

Armauflage 13923

swingo / swingo-clinic – Zubehör

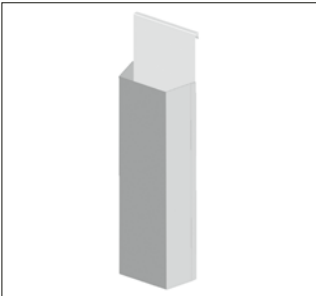

- aus Edelstahl
- 3-fach unterteilt

Breite	16 cm
Tiefe	8 cm
Höhe	57 cm

Artikelbezeichnung	Art.-Nr.
Katheterköcher	13959



- aus Aluminium
- mit Flexwelle (verchromt)
- 2 Gelenke aus Kunststoff
- Befestigungskloben

Artikelbezeichnung	Art.-Nr.
--------------------	----------

Kabel- und Schlauchhalterung	16651
-------------------------------------	--------------



- verchromt
- 4 Haken
- Einhandbedienung

Artikelbezeichnung	Art.-Nr.
--------------------	----------

Infusionsstange	13927
------------------------	--------------



- für Sauerstoff-Flasche
Ø 14,5 cm
- oberer Haltebügel
mit flexiblem Band

Artikelbezeichnung	Art.-Nr.
--------------------	----------

Halterung für Sauerstoff-Flasche	16322
---	--------------



- aus robustem blauen Polyäthylen, sehr stabil und trotzdem leicht (2 kg)
- Belastung bis 150 kg
- Halterungen aus Edelstahl
- anatomisch geformte Kopfmulde für richtige Positionierung bei Herzdruckmassage
- verwendbar für Wagenrückwände von mind. 38 cm Höhe

Breite	60 cm
Tiefe	42 cm
Höhe	6 cm

Artikelbezeichnung	Art.-Nr.
Herzmassagebrett	13948

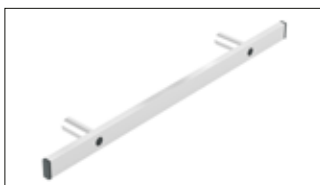

- aus Edelstahl

Länge	42 / 44 cm
-------	------------

Artikelbezeichnung	Art.-Nr.
Normprofilschiene	
seitliche Befestigung	13924
rückseitige Befestigung	13953



- aus Metall
- für max. 3 Schubladen

Artikelbezeichnung	Art.-Nr.
Verplombung	13958
Plomben aus Kunststoff	13998



- aus Stahlblech, pulverbeschichtet
- höhenverstellbar
- mit Halteband

Artikelbezeichnung	Art.-Nr.
PC-Halterung	
rechts	16339
links	16345



- **swingo:** Holzkunststoffkombination mit Massivkanten, weiss
- **swingo-clinic:** aus verzinktem und beschichtetem Stahlblech, grauweiss
- seitlich abklappbar

Breite	35 cm
Tiefe	45 cm

Artikelbezeichnung	Art.-Nr.
Seitliche Platte abklappbar	
swingo	13996
swingo-clinic	13997

Wagensysteme – Gerätewagen

swingo / swingo-clinic – Zubehör

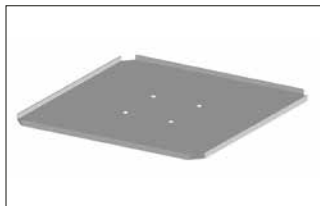

- aus Stahlblech, pulverbeschichtet
- weissaluminium

Breite	35 cm
Tiefe	35 cm
Höhe	1 cm

Artikelbezeichnung	Art.-Nr.
Monitorkonsolplatte	13952



- drehbar
- weissaluminium

Artikelbezeichnung	Art.-Nr.
Halterung für Monitorkonsole	16359

Bitte **Monitorkonsolplatte** dazu bestellen **13952**



- für Flachbildschirme
- höhenverstellbar
- Traglast bis max. 15 kg

Artikelbezeichnung	Art.-Nr.
TFT-Halterung	16346



- für Flachbildschirme
- drehbar
- neigbar
- schwenkbar
- Traglast bis max. 12 kg

Artikelbezeichnung	Art.-Nr.
Schwenkarm	16638



- aus Aluminium, eloxiert
- für 1-Liter-Flaschen

Breite	9,5 cm
Tiefe	18,5 cm
Höhe	29 cm

Artikelbezeichnung	Art.-Nr.
Desinfektionsmittelspender	16087

Schrankanlagen

Funktionsschrank-System	273
ISO-Module und Trägerwände	276

Index	312
-------	-----

Schrankanlagen

sind bei uns erhältlich, bitte verlangen Sie die detaillierten Unterlagen.



Für Auskünfte, Angebote und Bestellungen

Hauptnummer +41 55 619 20 80

info@hess-med.ch

Grabenstrasse 14, CH-8865 Bilten

HESS

Funktionsschrank-System

Übersicht

Wir bieten Schrankanlagen an.
Für genaue Angaben kontaktieren Sie uns.



Das Multitalent. Für alle denkbaren Funktionsbereiche die passgenaue Möblierung.



Extrem langlebige Materialien, moderne Technologie und saubere Verarbeitung – wie das patentierte Türscharnier



Schranksysteme als echte Anpasser. Mit dem System aus kombinierbaren Elementen kann jeder Winkel bis auf den letzten Zentimeter genutzt werden.



Raffiniertes Detail: das flexible Schrank-Innenleben. Multifunktionale Seitenwände, Multifunktions-Führungselemente, Bordträger und Teleskopauszüge erlauben das zweckmässige Einrichten.

- aus pulverbeschichtetem Stahlblech, alternativ aus Edelstahl
- alternativ mit Glaseinsatz
- selbsttragende Konstruktion in Sandwichbauweise, doppelwandig
- geräuschkämmend isoliert und mit umlaufender Dichtung
- stoss- und kratzfest, hygienisch und pflegeleicht
- UV-beständig
- Desinfektionsmittel-beständig



Sparsame LED-Innenbeleuchtung in Schrank und Schublade. Ermöglicht effizientes Arbeiten, auch in Räumen ohne Tageslicht.



Beschriftungssystem. Schnell abnehmbare, magnetische Schilder. Das schafft Ordnung und sieht noch dazu gut aus.



Elektronisches Schliesssystem. In klar definierten Sicherheitsstufen gelangen festgelegte Benutzergruppen an ihr Arbeitsmaterial.



Wärmeschubladen in 2 Ausführungen für Infusionsflüssigkeiten und Wäsche. Sollte die voreingestellte Temperatur unter- oder überschritten werden, ertönt ein akustisches Signal.



METZMEDIC
System Solutions



Module

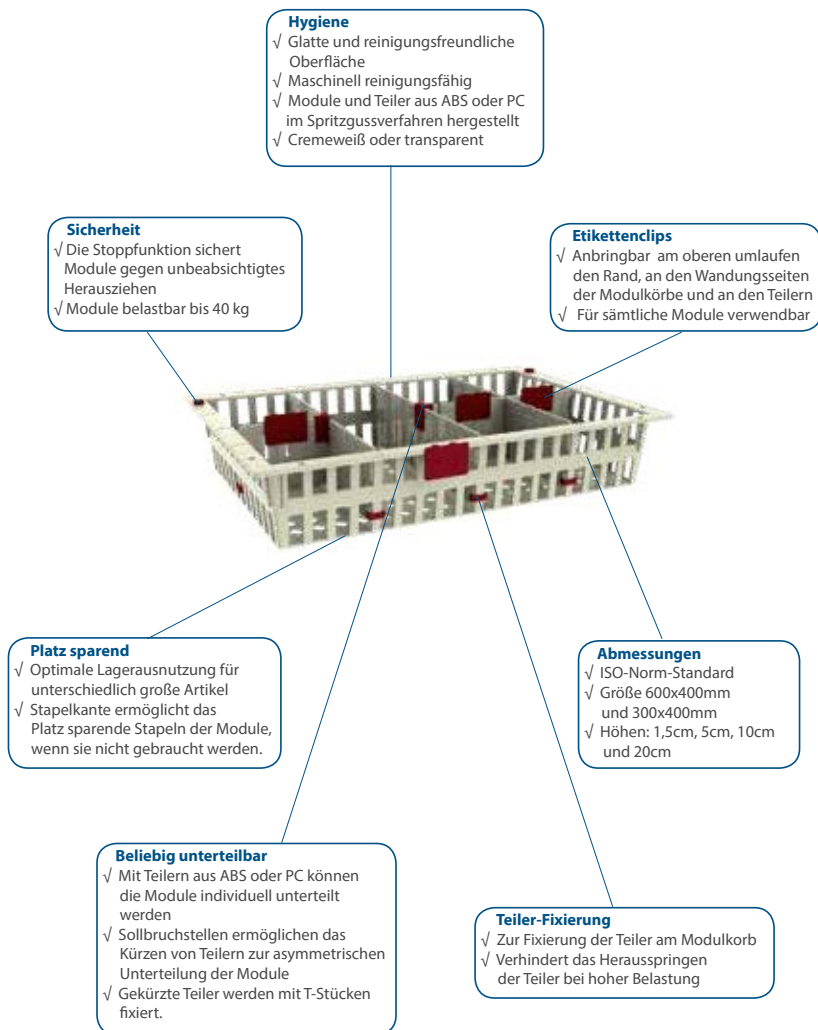



METZMEDIC
System Solutions



Trägerwände

Schrägstellung

- ✓ Bei der Flex-Trägerwand können Module schräg eingeschoben werden, so dass der Inhalt besser einsehbar ist
- ✓ Haken vorne an der Trägerwand verhindert Herausfallen der Körbe und Module
- ✓ Auszug mit Stoppfunktion in schräger Position möglich

Maße

- ✓ Für 40 cm und 60 cm tiefe Schränke und für Hängeschränke
- ✓ Höhe variabel durch Verwendung von Einzel-Segmenten

Gleitrollen

- ✓ Optionaler Einsatz von Gleitrollen möglich
- ✓ Variables Einsetzen ohne Werkzeug
- ✓ Erleichtert den Auszug
- ✓ Empfohlen für Beladung über 10 kg

Material

- ✓ Hochwertiger ABS-Kunststoff
- ✓ Hergestellt im Spritzgussverfahren
- ✓ Abriebfest

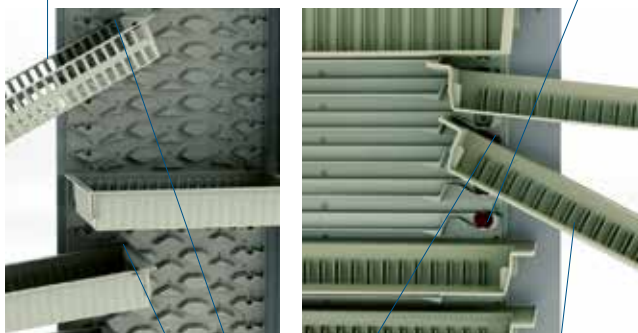

Funktionalität

- ✓ Variabler Einschub der Module
- ✓ Optimale Ausnutzung des Lagerplatzes
- ✓ Ermöglicht ergonomisches Arbeiten
- ✓ Ermöglicht übersichtliche und wirtschaftliche Lagerung
- ✓ Bis zu 15 Körbe 60x40x10cm in Hochschrank einschiebbar.

Stoppfunktion

- ✓ Die Stoppfunktion sichert die Module gegen unbeabsichtigtes Herausziehen
- ✓ Stoppfunktion in gerader und schräger Position
- ✓ Zwei Stopp-Positionen möglich

Abkippfunktion

- ✓ Module kippen beim Auszug ab
- ✓ Erleichtert das Arbeiten im Modul vor allem im oberen Schrankbereich



METZMEDIC
System Solutions

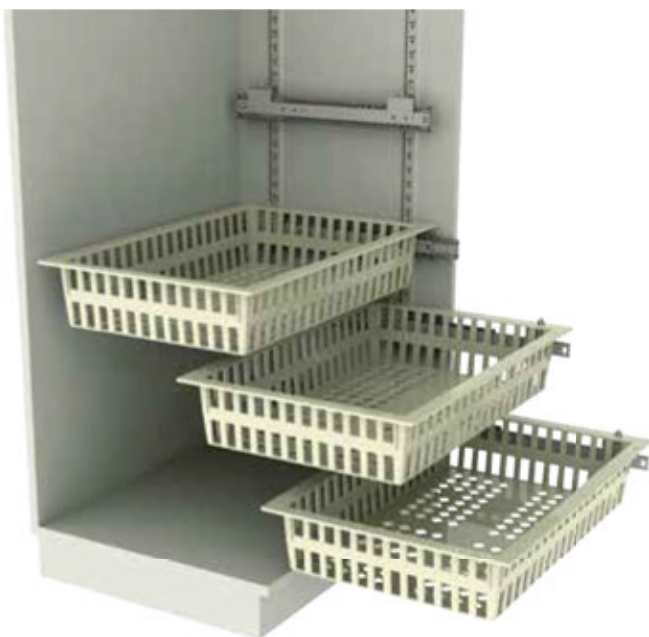

Teleskopauszüge

Variabel

- ✓ Teleskopauszüge können ohne Werkzeug in die Schlitzrastererschienen eingehängt werden.
- ✓ Position kann jederzeit verändert werden.
- ✓ Zwei verschiedene Längen der Teleskopauszüge erhältlich.

Schlitzrastererschienen

- ✓ Zum Einhängen der Teleskopauszüge im Schrank
- ✓ Edelstahl
- ✓ Fünf verschiedene Längen erhältlich

Belastbar

- ✓ Tragfähigkeit der Teleskopauszüge bis 40 kg
- ✓ Optional Tragfähigkeit der Teleskopauszüge bis 50 kg
- ✓ Doppelt kugelgelagerter Präzisionsauszug
- ✓ Ideal für schwere Artikel wie z. B. Infusionsflaschen
- ✓ Material: verzinkter Qualitätsstahl

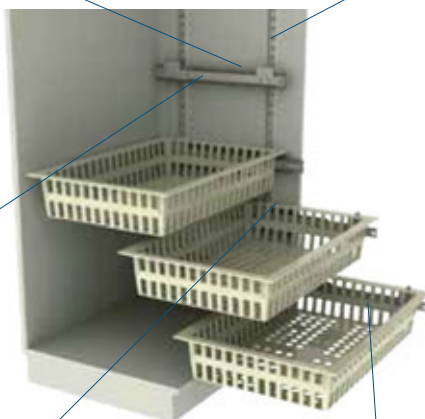

Einfach und sicher

- ✓ Module werden einfach auf die Aufnahmezapfen gesteckt
- ✓ Kein Aufnahmerahmen nötig
- ✓ Module können einfach entnommen und ausgetauscht werden

Übersichtlich und ergonomisch

- ✓ 110 % Auszug
- ✓ Optimale Übersicht über den Modulinhalt
- ✓ Bequeme Artikelentnahme



METZMEDIC
System Solutions



Organisationszubehör

Bestellvorgang individuell gestaltbar

- ✓ Unterschiedliche Etikettenaufsätze ermöglichen zahlreiche Organisationsformen bei der Bestellerfassung.
- ✓ Etiketten können an Schrankleisten gesteckt und von dort z. B. per Scanner bequem erfasst werden.
- ✓ Bei Verwendung des Etikettenaufsatzes Twin ist eine Bestellerfassung direkt am Modul möglich.
- ✓ Das Erkennen des Bestellstatus ist bei allen Bestellmethoden möglich.



Große Auswahl an Etiketten

- ✓ Klebeetiketten zum einfachen Aufbringen auf den Etikettenclip oder die Etikettenträgerplatte
- ✓ Papieretiketten zum Einschieben in Etikettenaufsatz oder -lasche
- ✓ Verschiedene Farben erhältlich
- ✓ Beschriftbar mit handelsüblichen Druckern.
- ✓ Barcode-Druck möglich

Flexible Organisation

- ✓ Durch Verwendung eines Etikettenaufsatzes können mehrere Etiketten hintereinander angebracht werden
- ✓ Ideal für Medikamentenorganisation



Material

- ✓ Hochwertiger Polypropylen-Kunststoff
- ✓ Hergestellt im Spritzgussverfahren
- ✓ Sicherer Halt

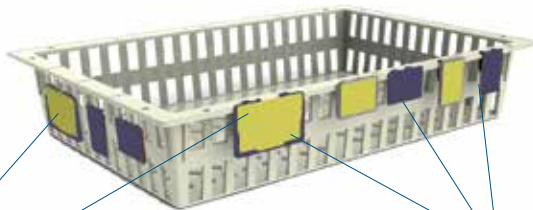

Variabile Befestigung

- ✓ Verschiedene Befestigungsmöglichkeiten der Etikettenclips am Modul:
 - am Rand des Moduls
 - an den Wandungsseiten des Korbs
 - auf den Teilern

Maße

- ✓ Verschiedene Abmessungen und Ausrichtungen (Hochformat / Querformat) erhältlich

Zubehör

- ✓ Schranklistenhalter in verschiedenen Formaten zur Anbringung der Schrankinhaltsliste
- ✓ Klebeetiketten zur Nummerierung von Schränken und Fächern

Kühl- und Wärmeschränke

Medikamenten-/Labor-/Kühl-/Gefrierschränke	286
Wärmeschränke	288

Index	312
-------	-----

Funktionsschrank-System

Labor-Kühlschrank – mit Carel Confort Steuerung



- freistehend
- 3 verstellbare Gitterröste
- Bruttoinhalt 141 Liter
- ein- und unterbaufähig

Breite	60 cm
Tiefe	61,5 cm
Höhe	82 cm

Artikelbezeichnung	Art.-Nr.
Labor-Kühlschrank	LKUV 1610
	MKUv 1610 nach DIN 58345

Medikamenten-Kühlschrank – mit Carel Confort Steuerung



- freistehend
- 3 Medikamentenschubladen
- Bruttoinhalt 141 Liter
- ein- und unterbaufähig

Breite	60 cm
Tiefe	61,5 cm
Höhe	82 cm

Artikelbezeichnung	Art.-Nr.
Medikamenten-Kühlschrank	MLKUv 1610/3
	MKUv 1610/3 nach DIN 58345

Medikamenten-Kühlschrank – mit TC02 Steuerung



- freistehend
- 2 Auflageröste verzinkt
- Bruttoinhalt 141 Liter
- ein- und unterbaufähig

Breite	42,5 cm
Tiefe	45 cm
Höhe	67,5 cm

Artikelbezeichnung	Art.-Nr.
--------------------	----------

Medikamenten-Kühlschrank

MFKv 502

Medikamenten/Labor Kühl-/Gefrierschrank Kombination



- freistehend
- Farbe weiss
- abschliessbare, selbstschliessende Volltüre
- Türanschlag rechts, wechselbar

• **Kühlteil:**

3 Medikamentenschubladen
2 verstellbare Gitterröste
Brutto/Nettoinhalt 254/240 l
Abtauung automatisch

• **Gefriereteil:**

3 Kunststoffschubladen
Brutto/Nettoinhalt 107/105 l
Manuelle Abtauung

Breite	60 cm
Tiefe	61,5 cm
Höhe	200 cm

Artikelbezeichnung	Art.-Nr.
--------------------	----------

Medikamenten/Labor-Kühl-/Gefrierschrank

MLCv 4010/3E

Wärmeschrank

- Der Wärmeschrank ist komplett aus Edelstahl, rundum geschlossen und funktioniert im Umluftsystem
- Die warme Luft wird im Schrank über Luftleitbleche im Innenraum gleichmässig verteilt
- Die Temperaturregelung erfolgt stufenlos
- Guter Isolationswert und sparsamer Stromverbrauch
- Einfache Bedienung
- Wärmeschrank Einbaumodell
- Nutzinhalt 120 Liter, Gewicht 48 kg
- Komplett aus Edelstahl, allseitig isoliert
- 1 Tablar geschlitzt und verstellbar im Rasterabstand 25 mm
- Flügeltüre mit umlaufender Gummidichtung und Magnetverschluss
- Türöffnungswinkel 270%
- Tür links oder rechts gebandet (vom Kunden anzugeben)
- Stufenlose Temperaturregelung von 30° bis 55°C mittels Universalregler mit digitaler Temperaturanzeige
- Umluftheizung, Anschlusswert 500 W / 230 V
- Lieferung inkl. Apparatkabel mit vergossenem Stecker L = 150 cm
- 1 Anschluss (M6 Gewindebolzen) für ZPA

Weitere Modelle und Informationen auf Anfrage!



Breite	545 mm
Tiefe	500 mm
Höhe	760 mm

Artikelbezeichnung
Art.-Nr.
Wärmeschrank

Einbaumodell ohne Sockel, 120 Liter

TP68001

fahrbares Modell, 120 Liter

TP68021

freistehendes Modell, 120 Liter

TP68011

Hilfsmittel

Pflegebadewanne	290
Nacht- und Rollstuhl	291
Gurtlifter	292
Duschwagen	294
Waagen	297
Matratzen	306

Index	312
-------	-----

Pflegebadewanne – höhenverstellbar



- Breite Wannensitzfläche 650 mm
- Höhenverstellung 600 – 1000 mm
- Normen EN 60601-1 Konform, spritzwasserfest IP 65
- integrierter Wannverkürzer, zweifach verstellbar
- Doppelwandige, wärmeisolierende Wanne und Pultverkleidung aus GFK
- Wannengestell aus verzinktem Stahl
- ergonomische Haltegriffe für Einsteige- und Liegeposition ausgerichtet
- Wannenrand nur 65 mm für Kompatibilität mit Liftersystemen
- Bedienung über Folientastatur
- Elektromotorische Höhenverstellung mit Linearantrieb und Steuerung
- Exzenter-Ab- und Überlaufgarnitur DN 40
- Hochdruck-Anschlusschläuche als Zuleitungen
- interne Verrohrung aus Kupfer

Artikelbez.

Art.-Nr.

Pflegebadewanne**UB-8.20-T**

Dusch- und Toilettenstuhl Nautic3



- Dusch- und Toilettenstuhl Nautic 3 faltbar
- inkl. Kunststoff-Topf
- Stabile faltbare Stahlrohr-Konstruktion
- Rahmenfarbe: blau lackiert
- Bezugsmaterial: Sitzfläche und Rückenlehne Nylon schwarz
- Für Körpergewicht: bis 100 kg
- Gesamtgewicht: 13.5 kg
- Masse: 97x53x91 cm (LxBxH)
- Sitzmasse: 52x42x42 cm (HxBxT)
- Armstützen: abnehmbar
- Beinstützen: höhenverstellbar, abnehm- und schwenkbar
- Einzellenkrollen, Ø 100 mm, davon 2 feststellbar

Artikelbezeichnung

**Dusch- und Toilettenstuhl
Nautic3**

H16-310

Standard Rollstuhl faltbar



- Stabile faltbare Stahlrohr-Konstruktion
- Rahmenfarbe: blau lackiert
- Bezugsmaterial: Sitzfläche und Rückenlehne Nylon schwarz
- Für Körpergewicht: bis 100 kg
- Gesamtgewicht: 18.2 kg
- Masse betriebsbereit: 112x63x91 cm (LxBxH)
- Masse gefaltet: 112x29x91 cm (LxBxH)
- Stosgriffhöhe: 90 cm
- Armlehnen Höhe: 24 cm ab Sitzfläche, nach hinten klappbar
- Sitzmasse: 49x41x45 cm (HxBxT)
- Beinstützen: höhenverstellbar, abnehm- und schwenkbar
- Vorderräder: 8" (ca. 20,3 cm) mit pannensichere PU-Bereifung
- Hinterräder: 24" (ca. 60,9 cm) mit «quick-release» abnehmbar
- mit pannensicherer PU-Bereifung

Artikelbezeichnung

Standard Rollstuhl faltbar

H15-120.01

Patientenlifter hydraulisch



- Patientenlifter hydraulisch
- Mit manuell spreizbarem Fahrwerk, 3-stufig einstellbar
- Hebehöhe manuell stufenlos einstellbar 920–1760 mm
- Gestell: Stahl pulverbeschichtet
- Farbe: Lichtgrau RAL 7035
- Drehbügel mit 4 Sicherheitshaken
- Max. Patientengewicht: 200 kg
- Einzellenkrollen hinten: Ø 100 mm blockierbar
- Doppellenkrollen vorne: Ø 80 mm

Artikelbezeichnung

Patientenlifter hydraulisch
H07-600

Patientenlifter elektrisch



- Patientenlifter elektrisch
- Mit manuell spreizbarem Fahrwerk, 3-stufig einstellbar
- Hebehöhe stufenlos einstellbar 700–1650 mm
- mittels Handbedienung, Not-Ausschalter
- Gestell: Stahl pulverbeschichtet
- Farbe: Lichtgrau RAL 7035
- Drehbügel mit 4 Sicherheitshaken
- Max. Patientengewicht: 200 kg
- Einzellenkrollen hinten: Ø 100 mm blockierbar
- Doppellenkrollen vorne: Ø 80 mm

Artikelbezeichnung

Patientenlifter elektrisch
H07-610

Gurt für Patientenlifter



Art.-Nr. H07-101.02



Art.-Nr. H07-102.01

Gurte für Lifter

- Gurt für Patientenlifter
- Mit getrennten Beinschlaufen
- Waschbar bei 60%
- Material: Polyester Netzstruktur
- Farbe: grau / blau
- Max. Patientengewicht: 250 kg

Für weitere Infos verlangen Sie den detaillierten Prospekt.

Duschwagen

- Hydraulische Höhenverstellung 49–87 cm
- Aussenmasse (L x B): 205 x 82 cm
- Rollen: Ø 125 mm
- Richtungsfeststeller: ja
- Zentraltotalblockierung: ja
- Auflage aus reissfester Kunststoff-Folie
- Flexible Abwasserleitung
- Seitengitter absenkbar
- 4 Rollen mit Durchmesser 125 mm mit zentralem Bremsystem und Geradeauslauf



Artikelbez.	Art.-Nr.
HESS-Duschwagen	H08-100



Service



Wartung



Prüfung

Für Reparaturen, sicherheitstechnische Kontrollen und Bestellungen von Ersatzteilen

Service-Hotline +41 55 619 20 87

service@hess-med.ch

ADE

MEDIZINISCHE WAAGEN
UND MESSGERÄTE

ADE

Medizinische Waagen
und Messgeräte



Der Gesundheit verpflichtet

Seit 76 Jahren steht das Traditionsunternehmen ADE sowohl für Präzision und Kompetenz im Waagenbau als auch für Verlässlichkeit und gute Partnerschaft.

Herausragend sind die ADE Rollstuhlwaagen, Stuhlwaagen und Multifunktionswaagen. Sie stammen aus unserer eigenen Fertigung und tragen daher das Prädikat „Made in Germany“.

Jedes Stück ist ein Unikat in Sachen Präzision: Wählen Sie aus unserem umfangreichen Standard-Sortiment oder fragen Sie nach der auf Ihre Bedürfnisse abgestimmten ADE-Waage.

ADE (GmbH & Co.)
Hammer Steindamm 27-29,
D-22089 Hamburg / Germany

Phone +49 (0)40 432 776-0
Fax +49 (0)40 432 776-10
medicine@ade-germany.com
www.medicine.ade-germany.com

Rollstuhlwaage mit Klappsäule

- Klasse-III-geeicht
- einfacher Transport durch 2 Rollen und Handgriff
- LCD-Display, 25 mm
- automatische Nullstellung und Funktionstest
- Tara- und Hold-Funktion
- Vortara mit 10 Speicherplätzen
- Body Mass Index (BMI)
- Höchstlast 300 kg, Ziffernschritt 100 g
- Netz- und Akkubetrieb, Netzteil inklusive
- Datenschnittstelle RS232 für Drucker- oder PC-Anschluss
- hochkant lagerbar
- inklusive einer Rampe, zweite Rampe optional

Artikelbezeichnung**Rollstuhlwaage**

ohne Klappsäule	AD-M500020
mit Klappgeländer	AD-M500020-03
mit Klappsäule	AD-M500020-02
zusätzliche Rampe	AD-MZ30010

Stuhlwaage

- Klasse-III-geeicht
- grosses LCD-Display, 25 mm
- Unit-Funktion, kg/lbs umschaltbar
- automatische Nullstellung und Funktionstest
- Tara- und Hold-Funktion
- Vortara mit 10 Speicherplätzen
- Body Mass Index (BMI)
- Höchstlast 250 kg, Ziffernschritt 100 g
- Netz- und Akkubetrieb, Netzteil inklusive
- Datenschnittstelle RS232 für Drucker-/PC-Anschluss
- klappbare Arm- und Fussstützen
- zweifaches Bremssystem
- 100% Sitzkomfort durch bequeme Polsterung, anthrazit-farbene Sitzschale
- Abmessungen 57 x 105 x 93,5 cm

Artikelbezeichnung**Stuhlwaage**

mit 2 lenkbaren Rollen	AD-M400020
mit 4 lenkbaren Rollen	AD-M400020-01
mit gepolstertem Sitz und 4 lenkbaren Rollen	AD-M400020-03

Säulenwaage mit digitalem Messstab



- Klasse-III-geeicht
- grosses Display, 29 mm
- optional mit digitalem Messstab, Anzeige Körpergrösse im Display
- automatische Nullstellung und Funktionstest
- Tara- und Hold-Funktion
- Body Mass Index (BMI)
- automatische Abschaltung
- Batteriestandsanzeige
- 25 Speicherplätze zur Speicherung aller angezeigten Ergebnisse
- Rollen zum einfachen Transportieren
- Netz- und Batteriebetrieb, inklusive Netzteil und Batterien
- Höchstlast 220 kg, Zifferschritt 100 g
- Abmessungen 39,2 x 32 x 101,4 cm
- Wiegefläche 32 x 32 cm

Artikelbezeichnung

Säulenwaage	AD-M304040-01
digitaler Messstab	AD-MZ10033

Bettenwaage



- Klasse-III-geeicht
- grosses LCD-Display, 25 mm
- Unit-Funktion, kg/lbs umschaltbar
- automatische Nullstellung und Funktionstest
- Tara- und Hold-Funktion
- Vortara mit 10 Speicherplätzen
- Body Mass Index (BMI)
- Netz- und Akkubetrieb, Netzteil inklusive
- Datenschnittstelle RS232 für Drucker-/PC-Anschluss
- inklusive fahrbarem Gerätewagen
- Höchstlast 500 kg, Zifferschritt 100 g
- max. Patientengewicht 300 kg
- Abmessungen 60 x 55 x 92 cm

Artikelbezeichnung

Bettenwaage	AD-M600020
--------------------	-------------------

Personenwaage



- Klasse-III-geeicht
- grosses LCD-Display, 25 mm
- Unit-Funktion, kg/lbs umschaltbar
- automatische Nullstellung und Funktionstest
- Tara- und Hold-Funktion
- Body Mass Index (BMI)
- mit Anschluss für Zweitdisplay
- Netz- und Batteriebetrieb, Netzteil inklusive
- Perspektivenwechsel der Displayanzeige auf Knopfdruck
- Höchstlast 220 kg, Ziffernschritt 50 g
- Abmessungen 32 x 31 x 60 cm
- Wiegefläche 31 x 32 cm

Artikelbezeichnung

Personenwaage weiss AD-M302000-02

Personenwaage mit Kabeldisplay



- Klasse-III-geeicht
- grosses LCD-Display, 25 mm, Ziffernschritt 100 g
- Unit-Funktion, kg/lbs umschaltbar
- automatische Nullstellung und Funktionstest
- Tara- und Hold-Funktion
- Vortara mit 10 Speicherplätzen
- Body Mass Index (BMI)
- Netz- und Akkubetrieb
- Datenschnittstelle RS232 für Drucker-/PC-Anschluss
- Höchstlast 250 kg
- Abmessungen 31 x 27,5 x 8 cm
- Koffermasse 46 x 33 x 16 cm
- Eigengewicht ohne/mit Koffer 10/12,4 kg
- Wiegefläche 31 x 27,5 cm

Artikelbezeichnung

Personenwaage mit Kabeldisplay AD-M300020

Personenwaage



- Klasse-III-geeicht
- Anzeigegerät mit 2 m langem Kabel
- grosses Display, 29 mm
- optional mit digitalem Messstab, Anzeige Körpergrösse im Display
- automatische Nullstellung und Funktionstest
- Tara- und Hold-Funktion
- Body Mass Index (BMI)
- automatische Abschaltung
- Batteriestandsanzeige
- 25 Speicherplätze zur Speicherung aller angezeigten Ergebnisse
- Netz- und Batteriebetrieb, inklusive Netzteil und Batterien
- Höchstlast 220 kg, Ziffernschritt 100 g
- Abmessungen 32 x 32 x 8,5 cm
- Wiegefläche 32 x 32 mm

Artikelbezeichnung

Personenwaage mit Kabeldisplay **AD-M304040**
digitaler Messstab **AD-MZ10033**

Personenwaage mit kurzer Säule



- Klasse-III-geeicht
- grosses Display, 29 mm, Ziffernschritt 100 g
- automatische Nullstellung und Funktionstest
- automatische Abschaltung
- Batteriestandsanzeige
- Netz- und Batteriebetrieb
- Höchstlast 220 kg
- Abmessungen 39,2 x 32 x 27,4 cm
- Wiegefläche 32 x 32 cm

Artikelbezeichnung

Personenwaage
 mit kurzer Säule **AD-M304044-02**

Elektronischer Messstab für die Wandmontage



- elektronische Messung der Körpergrösse
- digitales Display
- leichte Ablesbarkeit auf der separaten Anzeige
- Batteriebetrieb

Artikelbezeichnung

Elektronischer Messstab

für die Wandmontage

AD-MZ10032

zur Montage an ADE-Säulenwaagen

AD-MZ10033

Multifunktionswaage



- Klasse-III-geeicht
- dreiseitiges, stabiles Geländer
- Auffahrrampe und Klappsitz
- grosses LCD-Display, 25 mm, Ziffernschritt 100 g
- Unit-Funktion, kg/lbs umschaltbar
- automatische Nullstellung und Funktionstest
- Tara- und Hold-Funktion
- Vortara mit 10 Speicherplätzen
- Body Mass Index (BMI)
- Netz- und Akkubetrieb
- Datenschnittstelle RS232 für Drucker-/PC-Anschluss
- sicheres und komfortables Wiegen in stehender und sitzender Position
- Höchstlast 300 kg
- Abmessungen 90,4 x 91,5 x 95 cm
- Wiegefläche 80 x 80 cm

Artikelbezeichnung

Multifunktionswaage

AD-M500020-D

Haltestützenwaage



- Klasse-III-geeicht
- solides Stützgeländer für einfaches Betreten und hohe Sicherheit während des Wiegens
- Rollen zum leichten Transport
- grosses LCD-Display, 25 mm, Ziffernschritt 100 g
- Unit-Funktion, kg/lbs umschaltbar
- automatische Nullstellung und Funktionstest
- Tara- und Hold-Funktion
- Vortara mit 10 Speicherplätzen
- Body Mass Index (BMI)
- Netz- und Akkubetrieb, Netzteil inklusive
- Datenschnittstelle RS232 für Drucker-/PC-Anschluss
- Höchstlast 300 kg
- Abmessungen 60 x 60 x 114,5 cm
- Wiegefläche 60 x 60 cm

Artikelbezeichnung

Haltestützenwaage

AD-M301020-01

Baby-/Kleinkindwaage



- Klasse-III-geeicht
- grosses LCD-Display, 25 mm
- sichere, leicht abnehmbare Wiegeschale
- automatische Nullstellung und Funktionstest
- Tara- und Hold-Funktion
- Netz- und Batteriebetrieb, Netzteil inklusive
- Höchstlast 20 kg, Ziffernschritt 5 g < 10 kg > 10 g
- Abmessungen 56 x 35 x 13 cm
- Wiegeschale 56 x 28 x 9,5 cm

Artikelbezeichnung

Baby-/Kleinkindwaage

AD-M101000

Messmatte für Babys



- Anzeige in cm und inch
- Messbereich 100 – 1000 mm, Teilung 5 mm
- hautfreundlicher, pflegeleichter Kunststoff
- resistent gegen Desinfektionsmittel
- leicht zu reinigen
- Abmessungen 126 x 28 x 9 cm

Artikelbezeichnung

Messmatte für Babys

AD-MZ10027

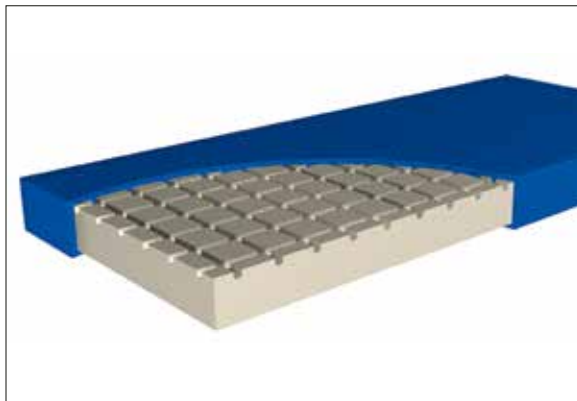
HESS Clinic Budget

- hyperelastischer Schaumkern mit Quer- und Längsschnitten
- optimale Druckentlastung und Minimierung von Scherkräften
- Bezug abnehmbar, Reissverschluss
- wasserdampfdurchlässig
- bis 90 kg Patientengewicht geeignet
- PU-Tex-Bezug
- 4 Handgriffe

Länge	200 cm
Breite	90 cm
Höhe	12 cm

Artikelbezeichnung	Art.-Nr.
HESS Clinic Budget	H20-315

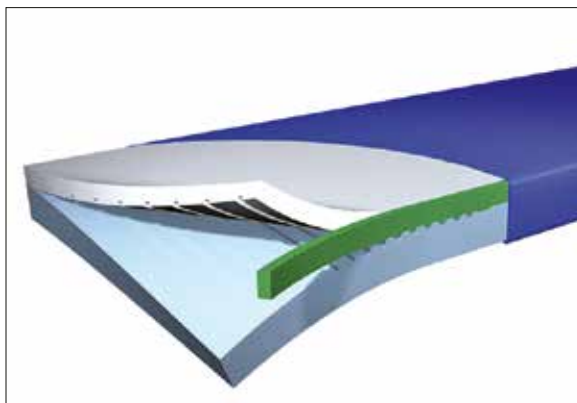
HESS Clinic Basic – Anti-Dekubitus Therapiesystem

- hyperelastischer Schaumkern mit Quer- und Längsschnitten
- 2-schichtig
- Lüftungskanäle
- optimale Druckentlastung und Minimierung von Scherkräften
- Bezug abnehmbar, Reissverschluss
- wasserdampfdurchlässig
- Überzug bis 95° waschbar
- Randzonenverstärkung
- für 20 bis 100 kg Patientengewicht geeignet
- zur Schmerztherapie geeignet
- PU-Tex-Bezug
- 4 Handgriffe

Länge	200 cm
Breite	90 cm
Höhe	14 cm

Artikelbezeichnung	Art.-Nr.
HESS Clinic Basic	H20-316

HESS Clinic Comfort – Anti-Dekubitus Therapiesystem

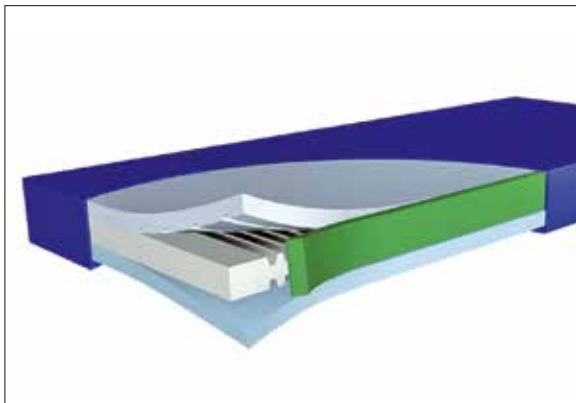

- hyperelastischer Schaumkern mit Quer- und Längsschnitten
- 3-schichtig
- Lüftungskanäle
- optimale Druckentlastung und Minimierung von Scherkräften
- Bezug abnehmbar, Reissverschluss
- wasserdampfdurchlässig
- Überzug bis 95° waschbar
- Randzonenverstärkung
- für 20 bis 120 kg Patientengewicht geeignet
- zur Schmerztherapie geeignet
- PU-TEX-Bezug
- 2 Tragegriffe längsseits

Länge	200 cm
Breite	90 cm
Höhe	15 cm

Artikelbezeichnung	Art.-Nr.
--------------------	----------

HESS Clinic Comfort	H20-317
----------------------------	----------------

HESS Clinic Plus – Schwerlastmatratze, Anti-Dekubitus Therapiesystem

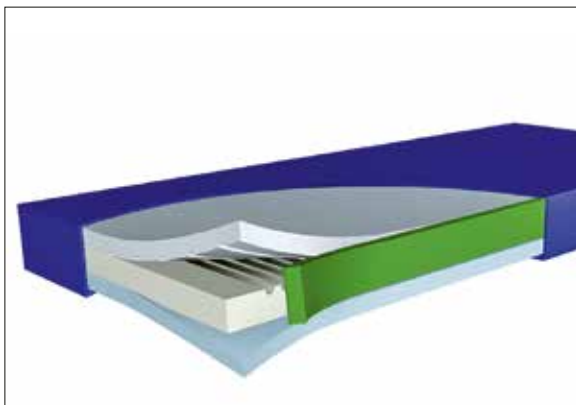

- hyperelastischer Schaumkern mit Quer- und Längsschnitten
- 3-schichtig
- Lüftungskanäle
- optimale Druckentlastung und Minimierung von Scherkräften
- Bezug abnehmbar
- wasserdampfdurchlässig
- Überzug bis 95° waschbar
- Randzonenverstärkung
- für 40 bis 250 kg Patientengewicht geeignet
- zur Schmerztherapie geeignet
- PU-TEX-Bezug
- 2 Tragegriffe längsseits

Länge	200 cm
Breite	90 cm
Höhe	18 cm

Artikelbezeichnung	Art.-Nr.
--------------------	----------

HESS Clinic Plus	H20-318
-------------------------	----------------

Duomed – Standard-Pflegematratze zur Dekubitusprophylaxe

- weicher und mittelharter Schaumstoffkern (HR-Kaltschaum)
- Randzonenverstärkung
- Luftkanäle im Kern
- Auflage aus Schafschurwolle
- Inkontinenz-Schutzbezug
- 4 Handgriffe
- max. Patientengewicht: 120 kg
- Matratzengewicht: 13 kg
- Bezug OBATEX DA beige

Härtegrad	weich und mittel
Länge	200 cm
Breite	90 cm
Höhe	15 cm

Artikelbezeichnung	Art.-Nr.
Duomed	H20-310

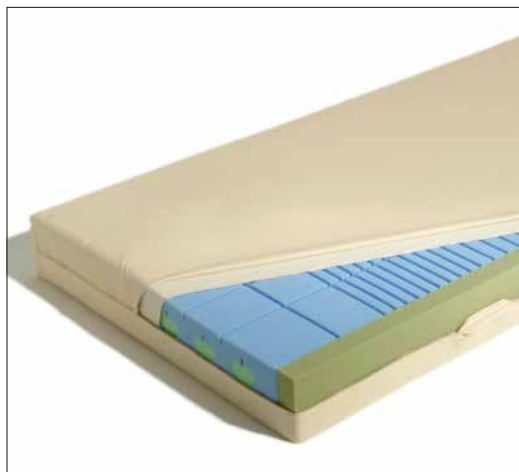
Hospisoft – Pflegematratze zur Dekubitusprophylaxe mit hoher Strapazierfähigkeit

- weicher und mittelharter Schaumstoffkern (EvoPore: 7-Zonen-Mischporenschaum)
- Randzonenverstärkung
- Mittelzonenverstärkung
- Belüftungskanäle (vertikal und horizontal)
- Inkontinenz-Schutzbezug
- 4 Handgriffe
- max. Patientengewicht: 120 kg
- Matratzengewicht: 13 kg
- Bezug OBATEX beige / Polyurethan-beschichtung

Härtegrad	weich und mittel
Länge	200 cm
Breite	90 cm
Höhe	15 cm

Artikelbezeichnung	Art.-Nr.
Hospisoft	H20-340

Medica – Standard-Pflegematratze mit hoher Strapazierfähigkeit

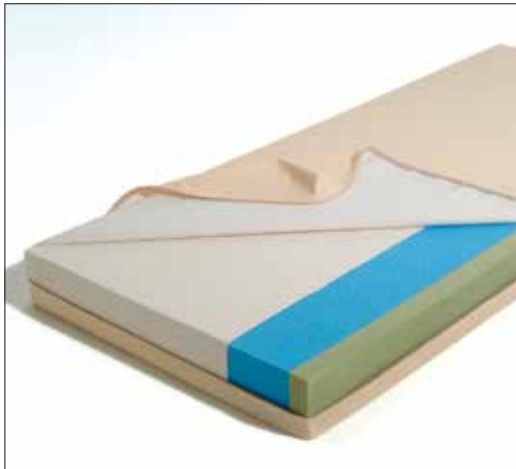

- mittelharter, flexibler Schaumstoffkern (EvoPore: 7-Zonen-Mischporenschaum)
- Randzonenverstärkung
- Inkontinenz-Schutzbezug
- 4 Handgriffe
- max. Patientengewicht: 140 kg
- Matratzengewicht: 12 kg
- Bezug OBATEX DA Polyurethanbeschichtung

Härtegrad	mittel
Länge	200 cm
Breite	90 cm
Höhe	14 cm

Artikelbezeichnung	Art.-Nr.
--------------------	----------

Medica	H20-300
---------------	----------------

Matratzen – Zubehör

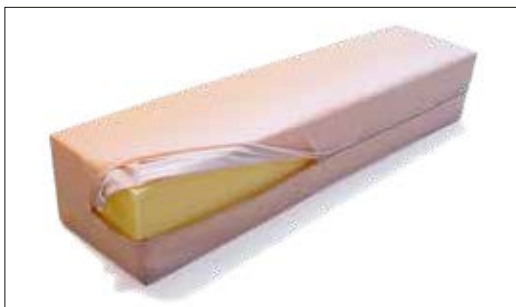

- für Bett-Überlängen (220 cm)

Artikelbezeichnung	Art.-Nr.
--------------------	----------

Verlängerung	
Matratzeinsatz mit Schutzbezug	H20-350

A

Abfall- und Wäschesammler	177
Abwurfgestelle	179
Allzweckwagen	244
Arbeitshocker	130
Auftritte	162
Augenchirurgie-Liege	86

B

Babywaagen	305
Bambino Kinderbett	126
Basiswagen – swingo / swingo-clinic 60	254
Basiswagen – Variocar 45	244
Basiswagen – Variocar 60	244
Basiswagen – Variocar 90	245
Bebé Säuglingsbettchen	127
Behandlungsliege – MultiPro® next Bobath 1	34
Behandlungsliege – MultiPro® next Bobath 2	35
Behandlungsliege – MultiPro® next Gyno	30
Behandlungswagen – HESS Boy, Eco Boy	191
Behandlungswagen – Variocar 60	244
Besucherstuhl Venezia	136
Bettleuchten	140
Betttischli	147
Blutentnahmestuhl	102
Boy Behandlungswagen	193

C

careLine Pflegestuhl	104
carryLine Patiententransportliege	106
CHROMOPHARE® Operationsleuchte	182
CHROMOPHARE® Untersuchungsleuchte	182
Computerwagen – swingo / swingo-clinic 60	263
C-Bogen-Liege	46–53

D

Desinfektionsmittelpender	174, 226
Dialyseliege DC	112
Dusch- und Toilettenstuhl Nautic3	291

E

EasyLine FIX	38
EasyLine ZTB	39
EasyLine – Zubehör	40
Elektronischer Messstab	303
Entsorgungssysteme – Wäsche-/Abfallsammler	177
Ermis	185
Etiketthalter und Zubehör	276

F

Fixleintücher	38
Funktionswagen	201
Funktionswagen – MEGAdrive	202

G

Gasfederhocker – Komfortstuhl (Spital)	130
Gasfederhocker – Komfortstuhl (Therapie)	130
Geiss	163
Geräteturm – swingo / swingo-clinic 45	254
Gerätewagen	262
Gipsbindenwagen	205
Gipsliege	54
Greiner	99
Gurtlifter	292
Gurten	293
Gynäkologie-Behandlungsliege	
MultiPro® next Gyno	30
Gynäkologie-Liege	30
Gynäkologie-Stuhl	30
Gynäkologiewagen – swingo / swingo-clinic 60	264

H

Hand- und Armlagerungstisch	165
Handchirurgietisch	165
HESS Boy, Boy	193
HESS Boy – Zubehör	199
H + H-System – Schubladenunterteilung	232
Hocker – Komfortstuhl (Spital)	130
Hocker – Komfortstuhl (Therapie)	130
Hydromat, Operationsstuhl	158
Hygienetower	174
Hygienecenter	175

I

Infusionsständer	170
Infusionsständer für Geräte	171
Infusionsständer hydraulisch	171
Infusionsstange-/ständer für Therapieliegen	26
Infusionsstange-/ständer für Notfallliegen	26
Infusions- und Transfusionsliege	114
Instrumententisch	168
Instrumentenzureichetisch	163
Instrumententisch MRI	169

K

Kinderbett Bambino	126
Kombi-Leuchte Untersuchung / Leselicht	140
Komfortstuhl (Spital)	130
Körbe, Modelle und Teiler	276
Kühl- und Wärmeschränke	285

L

Längenmessgeräte	303
LED-Operations- und Untersuchungsleuchte	182
Leichentransportliege	74
Leseleuchte	140
Liege für Augenchirurgie	86
Lifter	292

M		N	
Matratzen	92, 306	Nachtlichter	140
Medikamenten-Kühlschrank	285	Narkosewagen	216
Zubehör für Funktionswagen	224	Notfalltransporter – Praktitrend	71
MEGAdrive Funktionswagen	202	Notfallwagen	206
MEGAstore Transportwagen	238	Notfallwagen – Zubehör	207
Messmatte für Babys	305		
Messstab	303	O	
MetzMedic	278	OP-Auftritte	162
Modulare Wandsysteme SHD	190	OP-Schuhregal	180
Module, Körbe und Teiler	276	OP-Sichtschutz	166
Modulwagen ISO	220	OP-Stuhl	152
MultiClean	28	Operationsleuchte – CHROMOPHARE®	182
Multifunktionswaage	298	Operationsstuhl – Hydromat	158
MultiPro® next 1 Therapieliege	12	Ölpumpen-Instrumentenzureichetisch	163
MultiPro® next 2 Therapieliege	13		
MultiPro® next 3 Therapieliege	16		
MultiPro® next 4 Therapieliege	17		
MultiPro® next 5 Therapieliege	18		
MultiPro® next 6 Therapieliege	20		
MultiPro® next Bobath 1 Behandlungsliege	34		
MultiPro® next Bobath 2 Behandlungsliege	35		
MultiPro® next Gyno Behandlungsliege	30		
MultiPro® next Gyno – Zubehör	31		
MultiPro® next Manu Therapieliege	22		
MultiPro® next Optimal Therapieliege	21		
MultiPro® next– Zubehör	24		

P

Papierrolle (Zubehör für Liegen)	26
Papierrollenhalterung Untersuchungsliege	26
Papierrollenhalterung Therapieliegen	26
Papierrollenhalterung Behandlungsliegen	26
Paravent Sichtschutz	146
Paravent-Überzug	146
Patienten-Server	138
Patiententransporter – Praktitrans	63
Patiententransportliege – carryLine	106
Personenwaagen	299
Pflegebadewanne	290
Pflegestuhl – careLine	104
Phlebologie – Behandlungsliege	58
Praktitrans Patiententransporter	63
Praktitrans – Zubehör	63
Praktitrend Notfalltransporter	71
Praktitrend – Zubehör	72
ProGyn – Gynäkologie-Stuhl	33

R

Rasterleisten	232
Raumtrenner	146
recrea relax Stuhl	120
Rega-Transporter	73
Repositionsstuhl	149
Reinigungsmittel (Zubehör für Liegen)	28
Röntgenliegen	46–53
Rollstuhl	291
Rollstuhlwaage	299
Ruhesessel	110

S

Säuglingsbettchen Bébé	127
Säulenwaage	299
Schalenständer	178
Schranksystem	271
Schubladen-Set	236
Schubladenunterteilung H + H-System	232
Schuhregal	180
SHD – modulares Wandsystem	190
Sichtschutz – Paravent	146
Sita Variationsliege	102
Sonderliegen	42
Stehbrett	58
Sterilgutversorgung	185
Stockhalter	148
Stretcher	76
Stretcher Chair – Stuhl	90
Stretcher-Matratzen	92
Stryker	76
Stuhl für Gynäkologie	30
Stuhlwaage	297
swingo / swingo-clinic	254
SwissTroll® X	46

T

Taxelo	113
Teiler, Module und Körbe	276
Therapieliege – MultiPro® next 1	12
Therapieliege – MultiPro® next 2	13
Therapieliege – MultiPro® next 3	16
Therapieliege – MultiPro® next 5	18
Therapieliege – MultiPro® next 6	20
Therapieliege – MultiPro® next Manu	22
Therapieliege – MultiPro® next Optimal	21
Therapieliege – MultiPro® next Zubehör	24
Therapeutenstuhl	130
Transfermatratzen	92
Transportwagen	238
Transportliege	63
Trägersystem – Teleskopauszug	276
Trägerwände	276
Trägerwände – Zubehör	276

U

Überzug für Paravent	146
Universalschiene	234
Universalteiler	234
Untersuchungsleuchten	140
Untersuchungsliege – EasyLine FIX	38
Untersuchungsliege – EasyLine ZTB	39

V

Variationsliege – Sita	102
Variocar 45 Regalwagen	244
Variocar 60 Basiswagen	244
Variocar – Zubehör	251
Varizenlift	149
Venenlift	149
Venezia Besucherstuhl	136
Verband- und Behandlungswagen	191
Vielzweckwagen	244

W

Waagen	297
Wagensysteme	244
Wandklappliegen	42
Wartezimmerstühle	136
Wärmeschubladen	208
Wärmeschrank	288
Wäsche- und Abfallsammler	177
Wickelwagen	208
Wickelwagen – Zubehör	209
Wickelwagen – swingo 60	265

Standard Polsterfarben

Alle Patientenliegen und Hocker der HESS Medizintechnik AG sind in folgenden Standard Polsterfarben erhältlich:

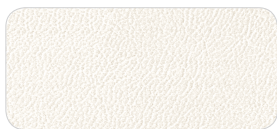

KL001 Schneeweiss



KL002 Cappuccino

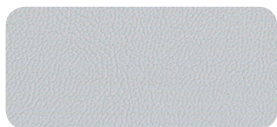

KL007 Steingrau



KL012 Pfingstrose

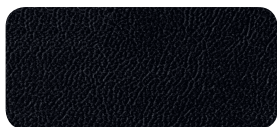

KL008 Tiefschwarz



KL003 Aquamarin



KL004 Tintenblau



KL009 Wiesengrün



KL005 Enzianblau



KL010 Limettengrün

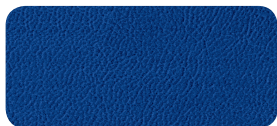

KL006 Kobaltblau



KL011 Zitronengelb

Weitere Farben gemäss Farbkarte.
Farbabweichungen möglich.